

改訂版VOL.22



チャフルキョウエイ

福祉用具レンタルカタログ

人と人・心の通ったものをかたちに



CHEERFULKYOEI

レンタルご利用のご案内

① ご相談・お問い合わせ

- ①要支援・要介護と認定された方は、介護保険にてレンタルサービスをご利用いただけます。
※介護保険以外でもレンタルサービスはご利用頂けますので、お気軽にご相談下さい。
- ②介護保険でご利用になる場合は、介護支援専門員にご相談ください。
- ③福祉用具に関するご相談等は、福祉用具専門相談員にご相談ください。

② 福祉用具の選定

- ①利用者様が在宅生活に必要な福祉用具を専門員がアドバイスいたします。
- ②利用者様がお選びになった商品をお申込みください。
- ③レンタルサービスの仕組みや料金のお支払い方法等をご説明いたします。

③ 搬入

- ①ご利用者様がご希望の日時をお伺いし、専門相談員が納品いたします。
- ②搬入しました商品をご利用者様に合わせて調整し、取扱説明書を添えて適合状況を確認します。
- ③福祉用具のご使用方法等をご説明いたします。

④ ご契約

- ①搬入しました福祉用具をご確認後、ご契約内容をご説明いたします。
- ②全てご了承いただきましたら、契約書にご利用者様のご署名・ご捺印をいただきます。
- ③搬入しました福祉用具レンタル料金をお支払いいただきます。

① レンタル料金について

- ①福祉用具のレンタルサービスは、1カ月単位でのご利用となります。カタログ表示価格は1カ月のご利用料金となります。
- ②レンタル料金は1カ月単位が基本ですが、レンタル開始月及び終了月のレンタル料金は、次のようになります。

レンタル開始月のレンタル料金

- ①契約開始日がその月の15日以前の場合
→1ヶ月分の全額
- ②契約開始日がその月の16日以降の場合
→1ヶ月分の半額

レンタル終了月のレンタル料金

- ①契約終了日がその月の15日以前の場合
→1ヶ月分の半額
- ②契約終了日がその月の16日以降の場合
→1ヶ月分の全額

※但し、レンタル契約の開始日と終了日が、同月内の場合は1カ月分全額のご利用料金となります。

- ③介護保険の適用を受けた場合は、法律で定められた利用者負担額をお支払いいただきます
尚、介護保険の適用を受けられない場合、また、介護保険の月額利用料の上限金額を超える場合は、レンタル料金全額が利用者負担となります。
(ご利用上限額を超える場合は、超えた金額のみ全額利用者負担となります。)

② レンタル料金のご請求について

- ①レンタル開始月分のご利用料金は、納品時に担当者に直接お支払いいただけます。
- ②2ヶ月目以降のご利用料金は所定の方法にてお支払いいただけます。
- ③万一レンタル料金のご請求に対してお支払いを確認できない場合は、ご使用中のレンタル商品を引上げさせていただく場合がございます。予めご了承下さい。

⑤ レンタル料金のお支払い

- ①月々のレンタル料金の支払いは、ご指定の金融機関等からの自動引き落とし、現金集金よりお選びいただけます。

⑥ メンテナンス／アフターサービス

- ①ご使用中に不具合が生じた場合は、弊社までご連絡ください。
- ②身体状況の変化等の理由で福祉用具の変更をご希望される場合には、介護支援専門員までご相談ください。
- ③6ヶ月ごとの点検（自費ベッド1年ごと）

⑦ ご解約・引取り

- ①福祉用具が不要になった場合は、お早めに介護支援専門員までご連絡ください。
- ②ご利用者様のご希望の日時にお引取りいたします。
- ③ご連絡いただいた日がレンタル終了日となります。

⑧ 洗浄・点検・消毒・保管

- ①お引き取りした福祉用具は、速やかに消毒を実施します。
- ②点検やメンテナンス・補修を行います。
- ③保管室で保管いたします。

③ 搬入、搬出について

福祉用具レンタルサービスの搬入、搬出費用は基本的にレンタル料金に含まれています。但し、以下の場合は特例として、別途お客様とご相談の上、搬入、搬出費用をお支払いいただきます。詳しくは事前にご担当者にご相談下さい。

- ①搬入、搬出の際に特別な処置や作業を必要とする場合
- ②遠隔地、山岳地、離島等への搬入、搬出
- ③県外への搬入、搬出
- ④契約期間中に、お客様の都合によりレンタル商品の移動を行う場合

④ 故障時の取り扱いについて

故障等不具合が起きた場合には、当社までご連絡下さい。速やかに修理、交換等の手配をいたします。但しお客様による故意又は誤った使用方法による故障の場合には、別途修理費もしくは弁償費相当額をご負担いただきます。

⑤ 数量限定について

本誌の中で在庫限定の記載のある物は在庫数に限りがあり、ご希望に添えかねる場合もございます。予めご了承をお願いします。

⑥ レンタル品お試しについて

契約期間については、介護保険適応レンタルサービスに充分納得してレンタルを開始したいという場合は、お試しいただくことができますので、お気軽にお問い合わせください。尚、カタログに記載されている商品の中で、対象外の商品もございますのでご了承ください。

アドバイス

特殊寝台(電動ベッド)の選び方

電動ベッドは、起き上がり・立ち上がりなどの動作を助け、「寝たきりの生活」を防止するために用います。

電動ベッドの 主な特徴

背上げ・膝上げ機能

モーターで背を起こし、起き上がりの動作を助けます。
膝上げ機能は、背上げするときに身体がずれてしまうのを防ぎます。

高さ調節機能

モーターでベッドの床高を立ち上がりやすい高さに変え、立ち上がりの動作を助けます。
※高さ調節ができると、介護する方は楽な姿勢を取ることができ、介護負担を軽減することができます。

電動ベッドの 主な種類

2 モーター
電動ベッド

ボタン操作で背上げ・高さ調節ができます。

3 モーター
電動ベッド

ボタン操作で背上げ・膝上げなど高さ調節が、個別にできます。
※背と膝が別々に操作できると、起き上がったあとに膝だけ上げ下げすることができます。その結果、ベッドへの出入りがしやすく「寝たきりの生活」の防止に、より効果的です。

■ご本人の動作を助ける

背上げ

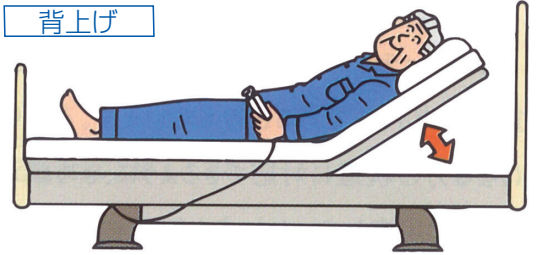

膝上げ

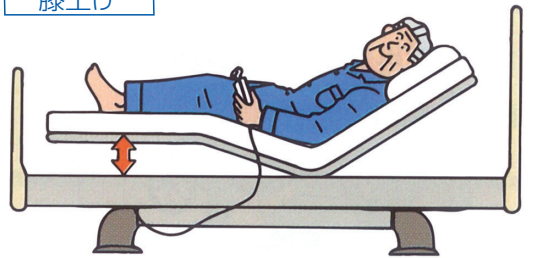

高さ調節

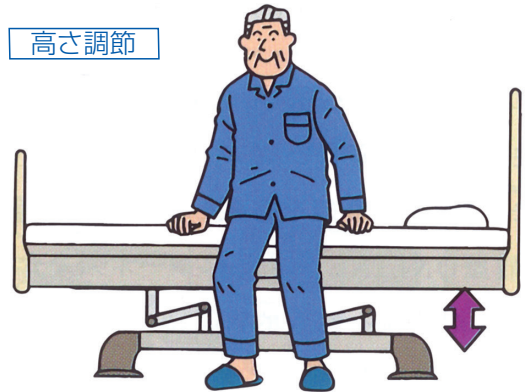

■介護負担を軽くする



楽匠プラスシリーズ

もっと、もっと身体に
やさしくなるために

災害時の停電に安心、
手動でベッド操作

・スマートハンドル付き

- 91cm 幅
- レギュラーサイズ
- ミニサイズ
- 83cm 幅
- レギュラーサイズ
- ミニサイズ

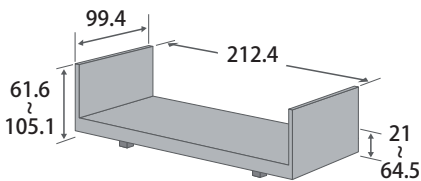

- 腰ボトム** ベッドと体の軸を合わせる
- 腰サポート** 骨盤を立てる
- 背サポート** 姿勢の崩れを防ぐ
- 膝サポート** 身長差をカバーする

3モーション

- 背上げ
- 膝上げ
- 高さ調節
- ラクリアモーション

KQ-A6333S TAIS 00170 - 001339

重量
87.5kg

レンタル料金	月額	11,400円
利用者負担	1割 1,140円	
	2割	2,280円
	3割	3,420円

商品番号 C2189

2モーション

- 背上げ
- 背上げ運動
- 高さ調節

KQ-A5333S TAIS 00170 - 001311

重量
87.5kg

レンタル料金	月額	9,500円
利用者負担	1割 950円	
	2割	1,900円
	3割	2,850円

商品番号 C2190

もっと、介護する方とつながるために

スマートフォン用の専用アプリも用意しました。家庭内呼び出し機能で、手元スイッチからスマートフォンに発信できます。また、スマートフォンでベッドの操作ができます。使用方法も動画で確認できます。ご家族とつながることで、よりよい介護の実現をサポートします。



低床ベッドの安全性と介護のしやすさを両立する、低床 21cm・ロングストローク・垂直ハイロー

最低床高は 21cm、小柄な方でもかかるとがしっかりとゆかにつくように設計しています。また、高さは 64.5cmまであげられるため、介護する方も適切な姿勢で介護できます。



クオラ ONE シリーズ

クオラ ONE なら only one

災害時の停電に安心、
手動でベッド操作
・スマートハンドル付き

- 91cm 幅
- 83cm 幅
- レギュラーサイズ
- レギュラーサイズ
- ミニサイズ
- ミニサイズ



「呼出ボタン」で、ご家族のスマートフォンに通知できます。
手元スイッチの「呼出ボタン」を押すことで、無線 (Bluetooth) が届く範囲にあるスマートフォンに通知できます。

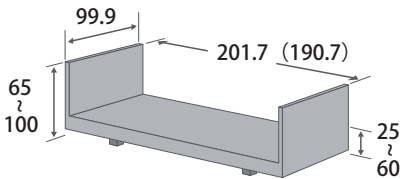

3モーター

- 背上げ
- 膝上げ
- 高さ調節

KQ-B6327S TAIS 00170 - 001553

重量
88.5kg

レンタル料金	月額	9,000円
利用者負担	1割	900円
	2割	1,800円
	3割	2,700円

商品番号 C2210

2モーション

- 背上げ
- 背上げ運動
- 高さ調節

KQ-B6427S TAIS 00170 - 001565

重量
88.5kg

レンタル料金	月額	6,800円
利用者負担	1割	680円
	2割	1,360円
	3割	2,040円

商品番号 C2209

3モーター らくらくモーション



身体がずれないように、背と膝が同時に上がり始めます。



膝が28°で停止し、背はそのまま上がり続けます。



背が40°になると膝をさげ始めて、腹部の圧迫感を軽減します。



背があがりきると同時に膝が水平になり、安定した姿勢で起きあがれます。

2モーション 2モーション連動



身体がずれないように、背と膝が同時に上がり始めます。



背と膝が20°になると膝をさげ始めて、腹部の圧迫感を軽減します。



背が40°まであがると膝が水平になるので、背をあげきらない状態でも離床しやすくなります。

楽匠Zシリーズ

これまでにない身体にやさしい起き上がり姿勢をサポートする低床電動ベッド

- 91cm 幅
- 83cm 幅
- レギュラーサイズ
- レギュラーサイズ
- ミニサイズ
- ミニサイズ

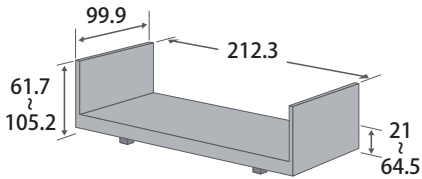

3モーション

- 背上げ
- 膝上げ
- 高さ調節
- ラクリア
モーション

KQ-7331 TAIS 00170 - 000785

重量
86.5kg

レンタル料金	月額	11,000円
利用者負担		1割 1,100円
		2割 2,200円 3割 3,300円

商品番号 C1253

2モーション

- 背上げ
- 背上げ
運動
- 高さ調節
- ラクリア
モーション

KQ-7231 TAIS 00170 - 000777

重量
85.5kg

レンタル料金	月額	9,000円
利用者負担		1割 900円
		2割 1,800円 3割 2,700円

商品番号 C1254

〈新機構の動き〉

背あげと膝あげを組み合わせた動きによりベッド上で"椅子に座った"状態に近い姿勢をつくりつつ、さらにベッド全体を傾かせる動きを加えることで、床ずれの発生要因となる背あげ時の身体のずれや圧迫感を大幅に軽減。背あげ後の姿勢をしっかりと保持します。



- ①フラットな状態から、
- ②背あげと膝あげを組み合わせた動きで"椅子に座った"状態に近い姿勢をつくりながら、
- ③さらにベッド全体を傾ける動きを加えた、新しい背あげ機構です。

クオラシリーズ

在宅介護のニーズに対応する電動ベッド

91cm 幅

レギュラーサイズ

ミニサイズ

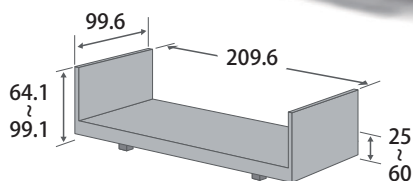

らくらくモーション

重量
81.5kg

KQ-63310 TAIS 00170 - 000874

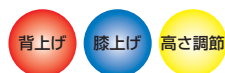

レンタル料金	月額	9,000円
利用者負担	1割 900円	
	2割	1,800円
	3割	2,700円

商品番号 C2022

2モーター

重量
80.5kg

KQ-62310 TAIS 00170 - 000868



レンタル料金	月額	6,800円
利用者負担	1割 680円	
	2割	1,360円
	3割	2,040円

商品番号 C2021

楽匠ウイングシリーズ

100cm 幅のワイドサイズ。ロングサイズへの切り替えも可能

100cm 幅

レギュラーサイズ

ロングサイズ

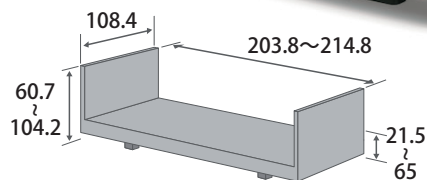

3モーション

重量
105kg

KQ-W6529 TAIS 00170 - 001665



レンタル料金	月額	13,000円
利用者負担	1割 1,300円	
	2割	2,600円
	3割	3,900円

商品番号 P9100528

2モーション

重量
105kg

KQ-W5529 TAIS 00170 - 001669

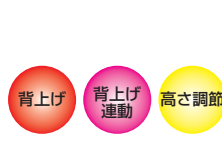

レンタル料金	月額	11,000円
利用者負担	1割 1,100円	
	2割	2,200円
	3割	3,300円

商品番号 P9100561

特殊寝台

福祉用具貸与
サービスコード
171003

介護予防福祉用具貸与
サービスコード
671003

超低床ベッド Feez

安心感を高める超低床電動ベッド

91cm幅
レギュラーサイズ

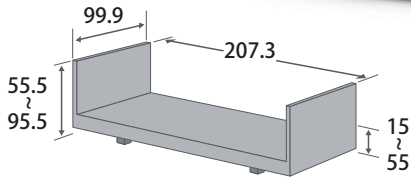

重量
97.5kg

3モーター

KQ-7833 TAIS 00170 - 000893

レンタル料金	月額	11,000円
利用者負担	1割 1,100円	
	2割	2,200円
	3割	3,300円

※サイドテーブルはご利用できません。



商品番号 C1948

アウラ1モーター

シンプルな1モーター電動ベッド

91cm幅
レギュラーサイズ

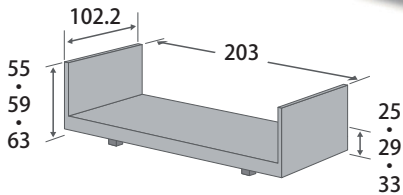

重量
71.5kg

1モーター

KQ-51300 TAIS 00170 - 000593

レンタル料金	月額	5,800円
利用者負担	1割 580円	
	2割	1,160円
	3割	1,740円



商品番号 C25・C30

特殊寝台

福祉用具貸与 サービスコード	171003
-------------------	--------

介護予防福祉用具貸与 サービスコード	671003
-----------------------	--------

特殊寝台

特殊寝台付属品

RELIFE NEXT SE

薄型ボードベッド全長標準で 201.1cm ショート 190.1cm

コンパクト設計で場所を選びません。



- 91cm 幅
- レギュラーサイズ
- ショートサイズ

八の字型垂直昇降

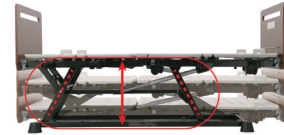

ボトム高を最高位 60cm で使用しても揺れが少ない安全・安心設計で

回転式収納ホルダー



サイドレールのホルダーを簡単に開閉することができます。

重量
94.5kg

3モーション

CXBS-309TU TAIS 00496 - 000452

レンタル料金	月額	9,000 円
利用者負担	1 割	900 円
	2 割	1,800 円
	3 割	2,700 円

- 背上げ
- 膝上げ
- 高さ調節

商品番号 L9300070

2モーション

CXBS-209TU TAIS 00496 - 000448

レンタル料金	月額	7,000 円
利用者負担	1 割	700 円
	2 割	1,400 円
	3 割	2,100 円

- 背上げ
- 背上げ運動
- 高さ調節

商品番号 L9300069

特殊寝台付属品

福祉用具貸与 サービスコード	171004
-------------------	--------

介護予防福祉用具貸与 サービスコード	671004
-----------------------	--------

● XB ベッドグリップ

ベッドからの移動がスムーズになります。

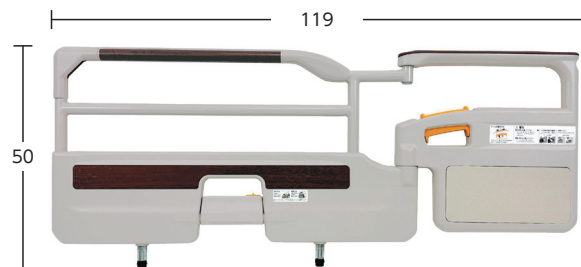

●材質/スチール

CAC-180 TAIS 00496 - 000406

レンタル料金	月額	2,000 円
利用者負担	1 割	200 円
	2 割	400 円
	3 割	600 円

商品番号 L9300061

● サイドガード (1本)

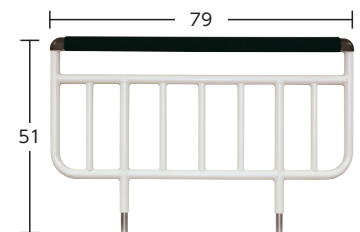

●材質/スチール

CAS-578W TAIS 00496 - 000281

レンタル料金	月額	1,000 円
利用者負担	1 割	100 円
	2 割	200 円
	3 割	300 円

商品番号 L9300013

● XB さしこみサイドレール

ふとんのすれ落ちや、転落防止にお使い下さい。

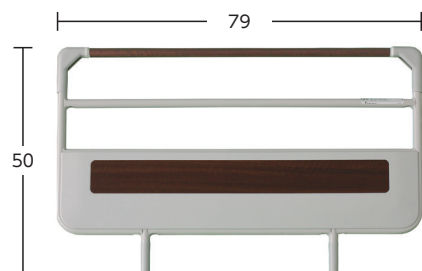

●材質/スチール

CAS-8078 TAIS 00496 - 000403

レンタル料金	月額	300 円
利用者負担	1 割	30 円
	2 割	60 円
	3 割	90 円

商品番号 L9300062

● サイドレールS (1本)

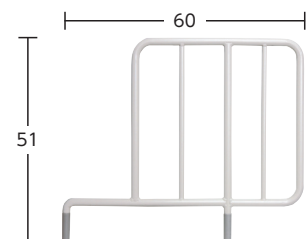

●材質/スチール

CAS-143W TAIS 00496 - 000282

レンタル料金	月額	250 円
利用者負担	1 割	25 円
	2 割	50 円
	3 割	75 円

商品番号 L9300009

特殊寝台付属品

福祉用具貸与
サービスコード
171004

介護予防福祉用具貸与
サービスコード
671004

特殊寝台付属品

●スイングアーム介助バー

起上がり、立上がり時につかまって身体を支えられます。

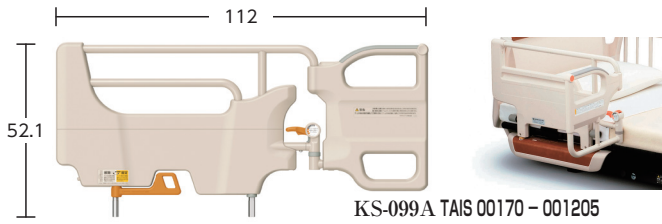

KS-099A TAIS 00170 - 001205
KS-098A TAIS 00170 - 000898

取付高 / 41cm
●材質 / スチール

レンタル料金	月額	1,500円
利用者負担	1割	150円
	2割	300円
	3割	450円

商品番号 C2132・C2018・C51

●サイドグリップ

背上げ姿勢に合わせたコンパクト手すり

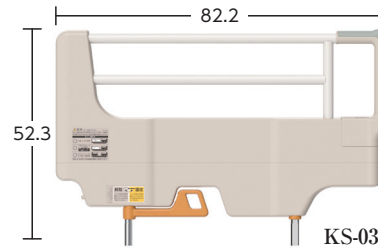

KS-030A TAIS 00170 - 000897

取付高 / 41cm
●材質 / スチール

レンタル料金	月額	1,000円
利用者負担	1割	100円
	2割	200円
	3割	300円

商品番号 C2009

●ベッドサイドレール(1本)

ふとんのずれ落ちや、転落防止にお使いください。

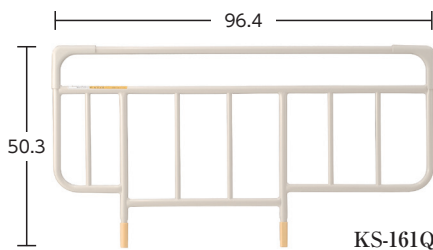

KS-161Q TAIS 00170 - 000527

取付高 / 37.5cm
●材質 / スチール

レンタル料金	月額	250円
利用者負担	1割	25円
	2割	50円
	3割	75円

商品番号 C246

●ベッドサイドレール(1本)

介助バーとの組合わせに適したコンパクトサイズ

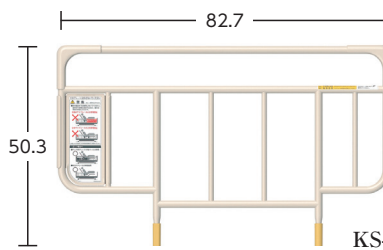

KS-191Q TAIS 00170 - 000752

取付高 / 37.5cm
●材質 / スチール

レンタル料金	月額	360円
利用者負担	1割	36円
	2割	72円
	3割	108円

商品番号 C1214

●ベッドサイドレール(1本)

介助バーと組み合わせる短いサイドレールです。

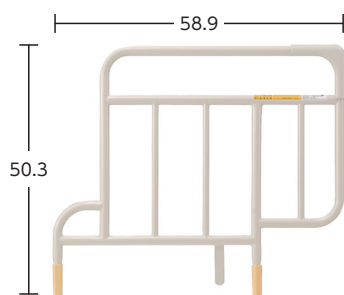

KS-151Q TAIS 00170 - 000537

取付高 / 37.5cm
●材質 / スチール

レンタル料金	月額	400円
利用者負担	1割	40円
	2割	80円
	3割	120円

商品番号 C44

●ベッドサイドレール(1本)

厚みのあるマットレスを使用する場合に適しています。

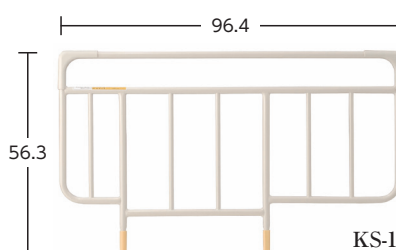

KS-171Q TAIS 00170 - 000529

取付高 / 43.5cm
●材質 / スチール

レンタル料金	月額	250円
利用者負担	1割	25円
	2割	50円
	3割	75円

商品番号 C850

●ソフトカバー付サイドレール(1本)

手足がすき間からベッドの外に出ることを防ぎます。

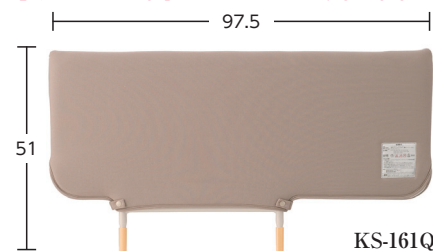

KS-161QC TAIS 00170 - 000539

取付高 / 38cm

レンタル料金	月額	500円
利用者負担	1割	50円
	2割	100円
	3割	150円

商品番号 C258

●ソフトガードサイドレール(1本)

クッション性を高めたサイドレールです。



KS-019A TAIS 00170 - 000538

取付高 / 45cm

レンタル料金	月額	800円
利用者負担	1割	80円
	2割	160円
	3割	240円

商品番号 C192

特殊寝台付属品

福祉用具貸与
サービスコード
171004

介護予防福祉用具貸与
サービスコード
671004

●ベッドサイドテーブル(ガススプリング)

ガススプリングにより無段階に高さ調節ができます。



重量 **14kg**

61 ~ 92.5
(63.5 ~ 92.5)
無段階

KF-1920 TAIS 00170 - 000716
KF-192 TAIS 00170 - 000233

レンタル料金	月額	2,000円
利用者負担	1割	200円
	2割	400円
	3割	600円

商品番号 C1278・C53

●材質/樹脂化粧板

●ベッドサイドテーブル(ノブボルト調節)

支柱のつまみをゆるめて高さを調節します。



重量 **11kg**

63 ~ 95.5
13段階

KF-282 TAIS 00170 - 000399

レンタル料金	月額	1,000円
利用者負担	1割	100円
	2割	200円
	3割	300円

商品番号 C54

●材質/樹脂化粧板

●移動ロック付きベッドサイドテーブル

ベッド・車いすでも対応しやすいコの字型の脚部。



重量 **16kg**

61 ~ 92.5
無段階

KF-2923 TAIS 00170 - 001651

レンタル料金	月額	3,000円
利用者負担	1割	300円
	2割	600円
	3割	900円

商品番号 C2252

●材質/樹脂化粧板

●オーバーベッドテーブル(ノブボルト調節)

支柱のノブで高さ調節を行います。



重量 **16kg**

63 ~ 95.5
13段階

KF-813 TAIS 00170 - 000387

レンタル料金	月額	2,500円
利用者負担	1割	250円
	2割	500円
	3割	750円

商品番号 C55

●材質/樹脂化粧板

●オーバーベッドテーブル(ガススプリング)

テーブルの左右どちら側からでも高さ調節が可能。



重量 **24kg**

63 ~ 95
無段階

KF-833LA TAIS 00170 - 000315

レンタル料金	月額	4,300円
利用者負担	1割	430円
	2割	860円
	3割	1,290円

商品番号 C834

●材質/樹脂化粧板

●オーバーテーブル

ベッドサイドレールに乗せて使うテーブルです。

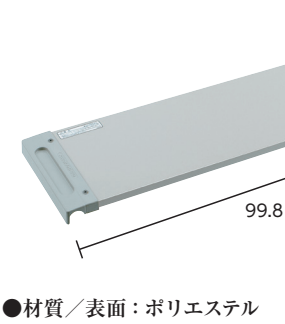

重量 **2.8kg**

厚さ **4.2cm**

KQ-060L TAIS 00170 - 000374

レンタル料金	月額	500円
利用者負担	1割	50円
	2割	100円
	3割	150円

商品番号 C52

●材質/表面: ポリエステル
化粧板、エッジ: ABS

●リハビリテーブル(ロック無し)

座位でのリハビリテーションに使用できます。



重量 **13kg**

54 ~ 79
11段階

KF-840 TAIS 00170 - 000489

レンタル料金	月額	3,000円
利用者負担	1割	300円
	2割	600円
	3割	900円

商品番号 C56

●材質/樹脂化粧板

●端座位保持テーブル

座位保持が不安定な方をサポートします。



重量 **21kg**

91 ~ 116
11段階

KF-890 TAIS 00170 - 000574

レンタル料金	月額	7,000円
利用者負担	1割	700円
	2割	1,400円
	3割	2,100円

商品番号 C895

特殊寝台付属品

特殊寝台付属品

福祉用具貸与
サービスコード
171004

介護予防福祉用具貸与
サービスコード
671004

特殊寝台付属品

●イージーグライド

重量 **900g** (M) 重量 **1.3kg** (L)

KZ-A29036 TAIS 00170 - 000570 (M)
 レンタル料金 月額 **1,300** 円
 利用者負担 **1割 130** 円
 2割 260 円 3割 390 円
 商品番号 C212

KZ-A29037 TAIS 00170 - 000571 (L)
 レンタル料金 月額 **1,700** 円
 利用者負担 **1割 170** 円
 2割 340 円 3割 510 円
 商品番号 C213

●イージーモーション

安全でスムーズな移乗に

厚さ **0.5cm** 重量 **1.2kg**

MEMV TAIS 00054 - 000032

商品番号 C180

レンタル料金	月額 1,300 円
利用者負担	1割 130 円
	2割 260 円 3割 390 円

●フレキシベルト ハグM

支えながらベッドに移すことができます。

70 ~ 120

KZ-A52072 TAIS 00170 - 000694

レンタル料金	月額 2,000 円
利用者負担	1割 200 円
	2割 400 円 3割 600 円

商品番号 C1327

●リターンベルト

立ち上がりや歩行を補助します

105 ~ 125

KZ-A29051 TAIS 00170 - 000841

レンタル料金	月額 3,000 円
利用者負担	1割 300 円
	2割 600 円 3割 900 円

商品番号 P9100032

●ターンテーブルハードS

ベッドから車椅子などへの移乗時に、身体の方角転換をするために使用します

38 重量 **1.1kg**

KZ-A52044 TAIS 00170 - 000706

レンタル料金	月額 3,000 円
利用者負担	1割 300 円
	2割 600 円 3割 900 円

●最大使用者体重 / 135kg
 商品番号 P9100144

●延長フレーム

レギュラーベッドの足側に 14cm 延長できます

楽匠+用 KQ-PA2L TAIS 00170 - 001345
 楽匠Z用 KQ-P72L TAIS 00170 - 000793
 クオラ ONE用 KQ-PB62L TAIS 00170 - 001520
 クオラ用 KQ-P62L TAIS 00170 - 000876

レンタル料金	月額 1,000 円
利用者負担	1割 100 円
	2割 200 円 3割 300 円

商品番号 C2187・C1297・C2211・C2083

●キャスター(1台4個組)

ベッドの移動がスムーズになります。



楽匠+・楽匠Z用



楽匠S用・FeeZ用

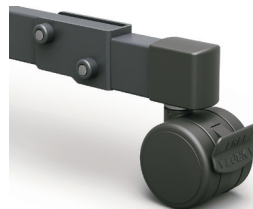

クオラ ONE用

楽匠+・楽匠Z用 KQ-P70C TAIS 00170 - 000794
 楽匠S用・FeeZ用 KQ-P90C TAIS 00170 - 000560
 クオラ ONE用 KQ-PB3C TAIS 00170 - 001516

レンタル料金	月額 1,000 円
利用者負担	1割 100 円
	2割 200 円 3割 300 円

商品番号 C1273・C36・C2208

マットレス・床ずれ防止用具選定表

無
く
低

●プレグラーマットレス



●クレーターマットレス

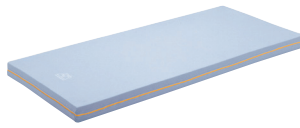

●エバーフィット C3 マットレス



●ストレッチフィットII

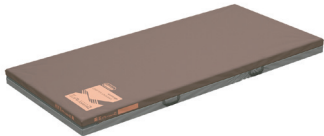

●アルファプラすくつと Re

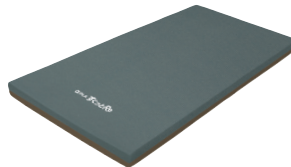

●テルサ



●メディマット

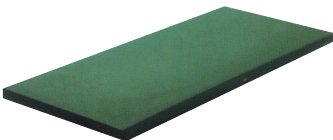

●ストレッチグライドII

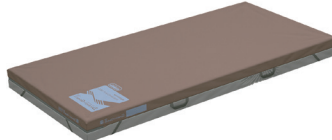

●ストレッチグライド



●エバープラウド



●アルファプラL



●アルファプラF II



●ステージア



●こころあ利楽

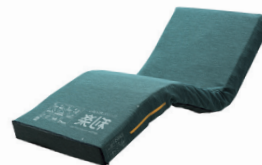

●ネクサスアイビー



●こころあ結起



●こころあ利楽 Flow



●ビッグセルアイズ



●オスカー



●スコープライト



リ
ス
ク

高

特殊寝台付属品

福祉用具貸与

サービスコード

171004

介護予防福祉用具貸与

サービスコード

671004

特殊寝台付属品

●プレグラーマットレス パラマウントベッド

かためで程良いクッション性に優れた耐久性

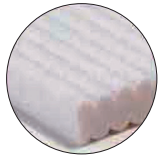
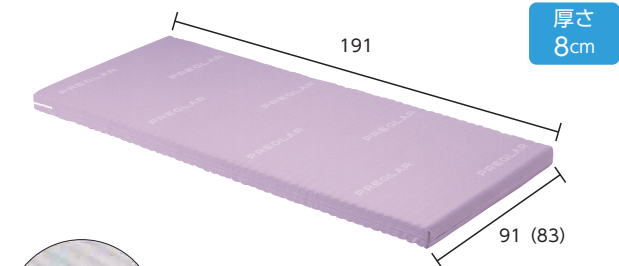

ミニサイズ有

KE-551Q TAIS 00170-000159 (91cm)

KE-553Q TAIS 00170-000142 (83cm)

レンタル料金	月額	2,000円
利用者負担	1割	200円
	2割	400円
	3割	600円

商品番号 C45・C232

●クレーターマットレス パラマウントベッド

からだウレタン凸部の接触面積が小さく、圧迫感を軽減します。

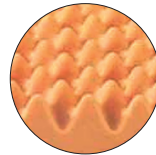
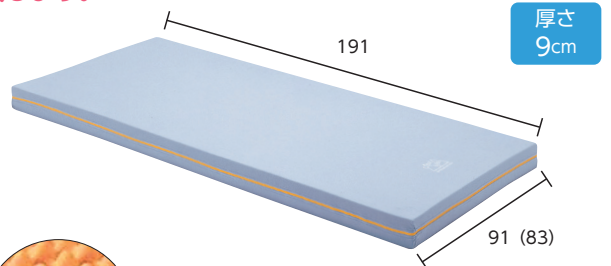

KE-761 TAIS 00170-000043 (91cm)

KE-763 TAIS 00170-000044 (83cm)

レンタル料金	月額	2,000円
利用者負担	1割	200円
	2割	400円
	3割	600円

商品番号 C47・C838

●エバーフィット C3 マットレス パラマウントベッド

快適性と利便性を両立させたリバーシブルマットレス

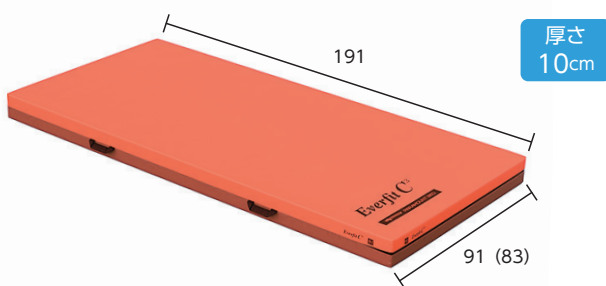

通気タイプ有り

ミニサイズ有

KE-611SQ TAIS 00170-001037

KE-613SQ TAIS 00170-001039

レンタル料金	月額	2,500円
利用者負担	1割	250円
	2割	500円
	3割	750円

商品番号 C2097・C2118

●ストレッチフィットII パラマウントベッド

厚さ 10cm の3層構造により優れた体圧分散性を発揮

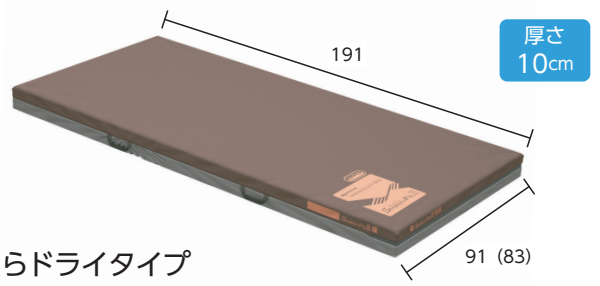

さらドライタイプ

KE-7A1N TAIS 00170-0001721 (91cm)

KE-7A3N TAIS 00170-0001722 (83cm)

レンタル料金	月額	2,700円
利用者負担	1割	270円
	2割	540円
	3割	810円

商品番号 C2265・P9100559

●アルファプラすくつと Re (株) タイカ

高弾性ウレタンで動きやすさをサポート

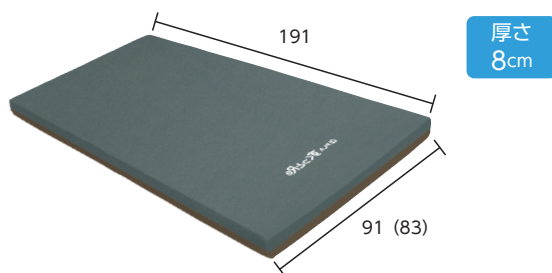

ミニサイズ有

TS-SKT-ReAIR TAIS 00563-000108 (91cm)

TS-SKT-ReA3R TAIS 00563-000106 (83cm)

レンタル料金	月額	3,000円
利用者負担	1割	300円
	2割	600円
	3割	900円

商品番号 P9100027・P9100100

●テルサ モルテン

「やわらか面」「しっかり面」2つの異なる質感を選べます。

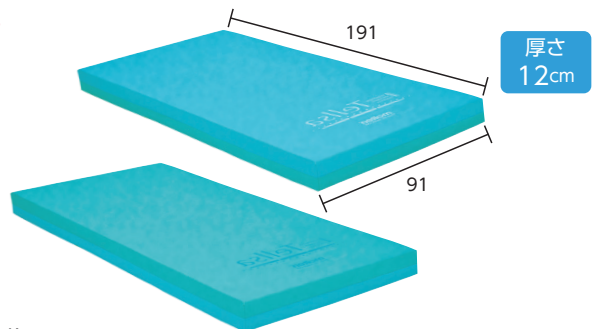

部品交換できます

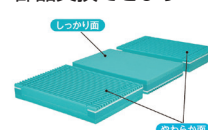

MTLS1291 TAIS 00054-000204

レンタル料金	月額	2,500円
利用者負担	1割	250円
	2割	500円
	3割	750円

商品番号 C1990

床ずれ防止用具

福祉用具貸与
サービスコード
171005

介護予防福祉用具貸与
サービスコード
671005

●ストレッチグライド パラマウントベッド

背上げに伴う身体のずれを軽減し、独自のストレッチシステムと2層のウレタンフォームで最高クラスの体圧分散を発揮します。

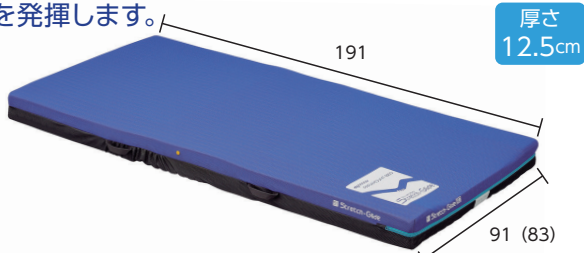

KE-791SQ TAIS 00170 - 000720 (91cm)
KE-793SQ TAIS 00170 - 000722 (83cm)

レンタル料金	月額	5,000円
利用者負担	1割 500円	
	2割	1,000円
	3割	1,500円

商品番号 C1219・P1916

●ストレッチグライドII パラマウントベッド

厚さ 12.5cm の4層構造が、最高レベルの体圧分散性を発揮

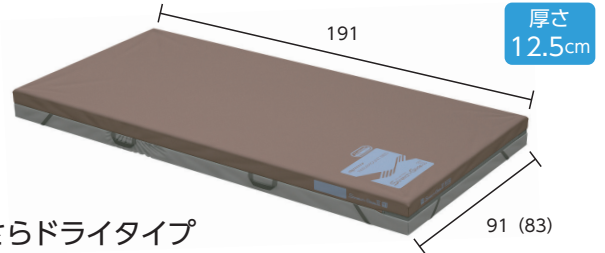

さらドライタイプ

KE-7B1N TAIS 00170 - 0001730 (91cm)
KE-7B3N TAIS 00170 - 0001731 (83cm)

レンタル料金	月額	5,500円
利用者負担	1割 550円	
	2割	1,100円
	3割	1,650円

商品番号 C2266・P9100560

●メディマット テックワン株式会社

床ずれ予防の概念を、完璧にくつがえす病院から生まれた画期的なマットレス

- むれない〈汗などすばやく通す素材使用〉
- むれない〈透湿性をもちながら完全な防水素材〉

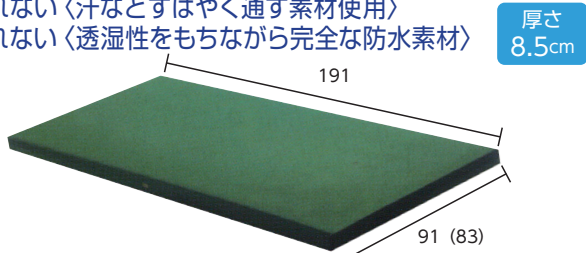

BF918T TAIS 00413 - 000005 (91cm)
BF838T TAIS 00413 - 000004 (83cm)

レンタル料金	月額	5,000円
利用者負担	1割 500円	
	2割	1,000円
	3割	1,500円

商品番号 C931・C930

●エバープラウド パラマウントベッド

3つの機能で床ずれ防止を多面的にサポート

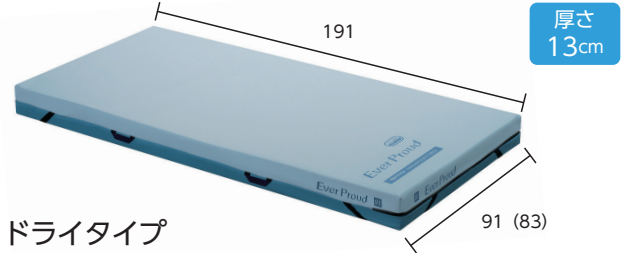

ドライタイプ

KE-621UQ TAIS 00170 - 000966 (91cm)
KE-623UQ TAIS 00170 - 000968 (83cm)

レンタル料金	月額	5,600円
利用者負担	1割 560円	
	2割	1,120円
	3割	1,680円

商品番号 P9100564・P9100339

ミニサイズ有

●アルファプラシ (株) タイカ

アルファゲルと4層ウレタンを、組み合わせ、高い床ずれ防止効果と自立支援の両立を実現。

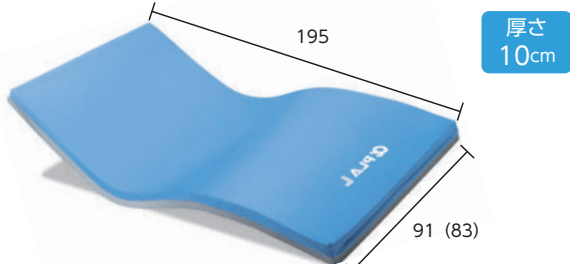

MB-LA1R TAIS 00563 - 000093 (91cm)
MB-LA3R TAIS 00563 - 000091 (83cm)

レンタル料金	月額	5,000円
利用者負担	1割 500円	
	2割	1,000円
	3割	1,500円

商品番号 P9100147・P9100148

ミニサイズ有

●アルファプラFII (株) タイカ

自分で動く意欲を支え、寝返りをサポートする

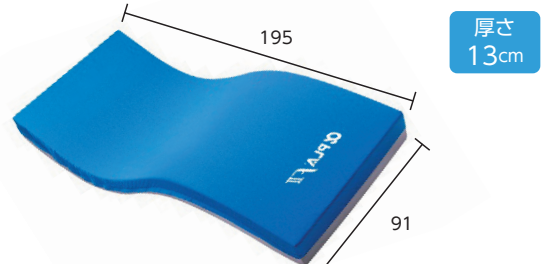

MB-FII W1R TAIS 00563 - 000129

レンタル料金	月額	6,500円
利用者負担	1割 650円	
	2割	1,300円
	3割	1,950円

商品番号 C2188

ミニサイズ有

床ずれ防止用具

床ずれ防止用具

福祉用具貸与
サービスコード
171005

介護予防福祉用具貸与
サービスコード
671005

●ここちあ利楽 Flow

パラマウントベッド

電源コードを差し込むだけで、エアマットレスのかたさ調整も体位変換も全自動。

軽度～高度

電気代
1日あたり
約 2.5 円

厚さ
17cm

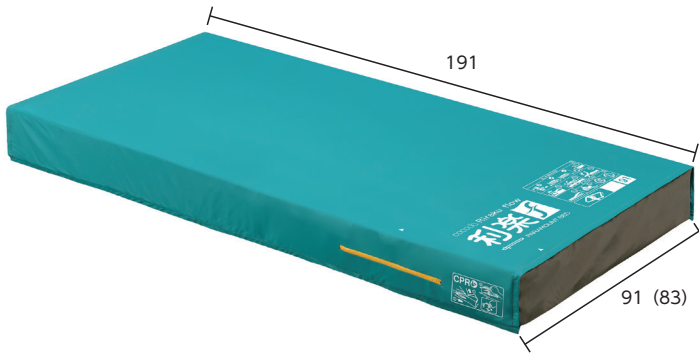

4つのスモールフローセル全体の動き

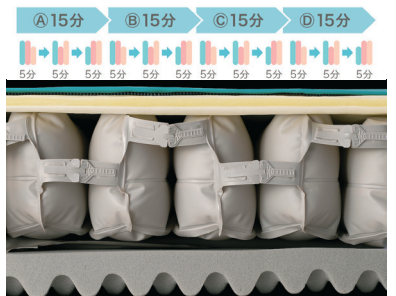

不快感の少ないゆっくりとしたセルの動きが体圧分布変化と拘縮予防をサポート

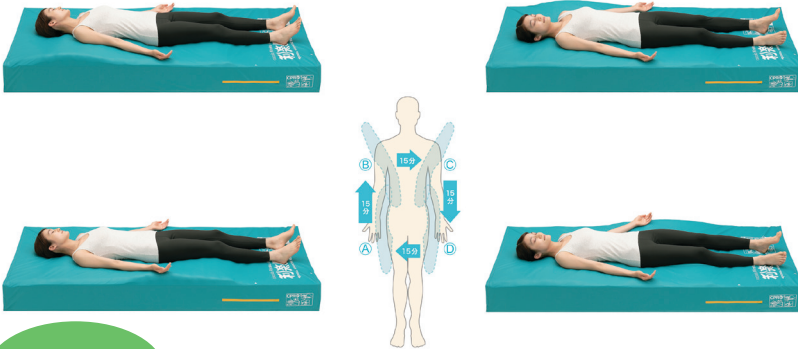

マットレス不要
タイプ

ミニサイズ有

KE-911S TAIS 00170 - 001351 (91cm)

KE-913S TAIS 00170 - 001353 (83cm)

レンタル料金	月額	9,500 円
利用者負担		1割 950 円
	2割	1,900 円
	3割	2,850 円

商品番号 C2169・P9100269

●ここちあ利楽

パラマウントベッド

操作不要の全自動エアマットレス

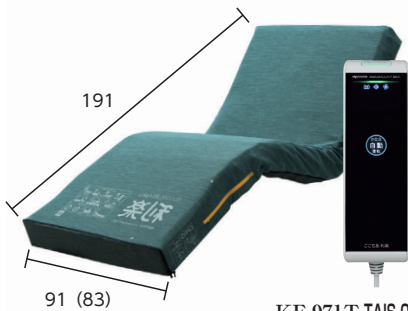

軽度～中等度

電気代
1日あたり
約 2.5 円

厚さ
13cm

KE-971T TAIS 00170 - 001069 (91cm)

KE-973T TAIS 00170 - 001071 (83cm)

レンタル料金	月額	7,500 円
利用者負担		1割 750 円
	2割	1,500 円
	3割	2,250 円

商品番号 P9100145・P9100146

マットレス不要
タイプ

ミニサイズ有

●ここちあ結起3Dタイプ

パラマウントベッド

背上げをするとフルオートでエアーマットを調整

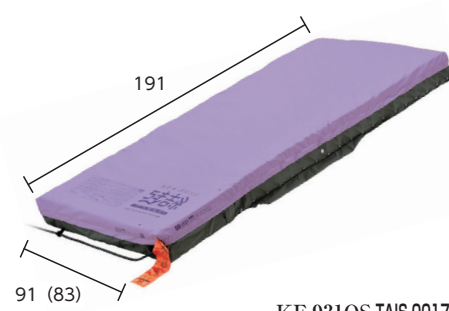

軽度～高度

電気代
1日あたり
約 2.5 円

厚さ
15cm

KE-931QS TAIS 00170 - 000845 (91cm)

KE-933QS TAIS 00170 - 000847 (83cm)

レンタル料金	月額	8,000 円
利用者負担		1割 800 円
	2割	1,600 円
	3割	2,400 円

商品番号 C1320・P1956

マットレス不要
タイプ

ミニサイズ有

●スコープライト

モルテン

全自動運転の時代へ

軽度～高度

電気代
1日あたり
約2.3円

厚さ
17cm

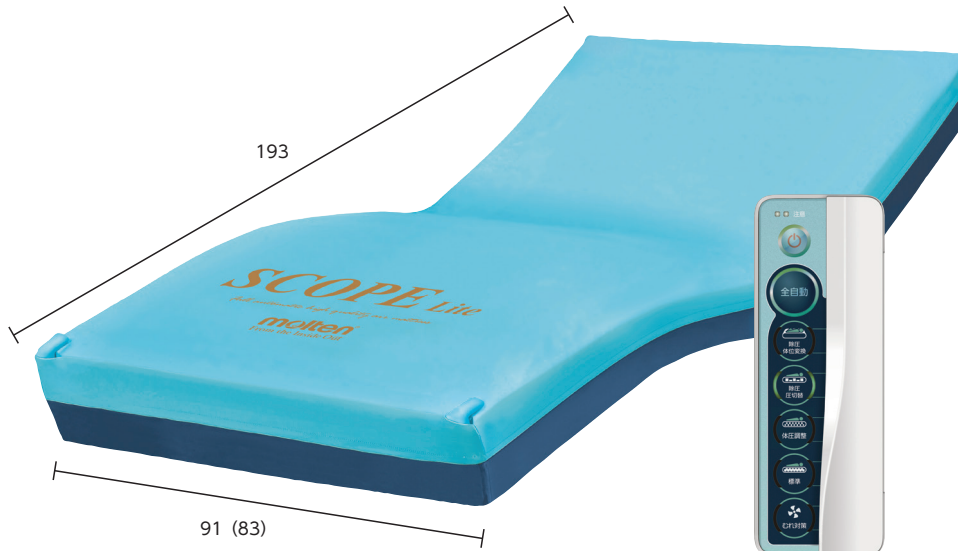

床
ず
れ
防
止
用
具

全自動

リモコンの全自動スイッチを押すだけで、

- さまざまな身体状態の利用者様に適応
 - 身体状態が悪化または回復に変化した場合も対応
- 以上をマットレスが自動運転で対応します。

よって、「ボタン操作（マニュアル操作）は一切不要」です。

利用者様の状態が変化した際にも、リモコンの設定変更が不要の為、設定ミスも防げます。

臥床時(スタート)

静止-体圧調整

30分間体動がなかったら

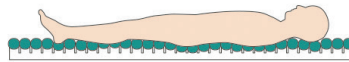

除圧-圧切替

30分間体動がなかったら

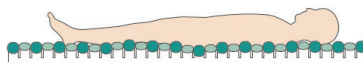

除圧-体位変換

除圧のための低角度の体位変換

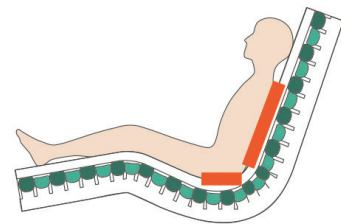
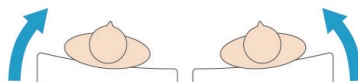

ベッドの背上げ時の底着き対策・背抜き
センサーが背上げ角度を判定し、自動で臀部
の底着きを対策します。
自動で「背抜き」を行い圧による苦しさを緩和
します。

マットレス不要
タイプ

MSCPL91 TAIS 00054 - 000652

MSCPL83 TAIS 00054 - 000651

レンタル料金	月額	10,000円
利用者負担	1割	1,000円
	2割	2,000円
	3割	3,000円

商品番号 C2272・C2273

床ずれ防止用具

福祉用具貸与
サービスコード
171005

介護予防福祉用具貸与
サービスコード
671005

●ステージ

モルテン

むれ対策、ひえ対策ができる高機能エアマットレス

軽度～中等度

電気代
1日あたり
約5.3円

厚さ
13cm

- 体圧分散性能
- 除圧性能
- ずれ力対策
- 寝心地
- 座位安定性
- むれ対策
- ひえ対策
- 安全・衛生対策

室内と同じ乾いた空気を送る事でむれを対策します

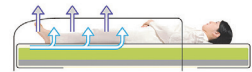

エアセルを常温(32度程度)に維持することができます

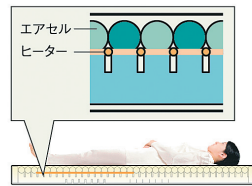

MSTA91 TAIS 00054 - 000115 (91cm)

MSTA83 TAIS 00054 - 000115 (83cm)

レンタル料金	月額	7,000円
利用者負担	1割 700円	
	2割	1,400円
	3割	2,100円

商品番号 C536・C537

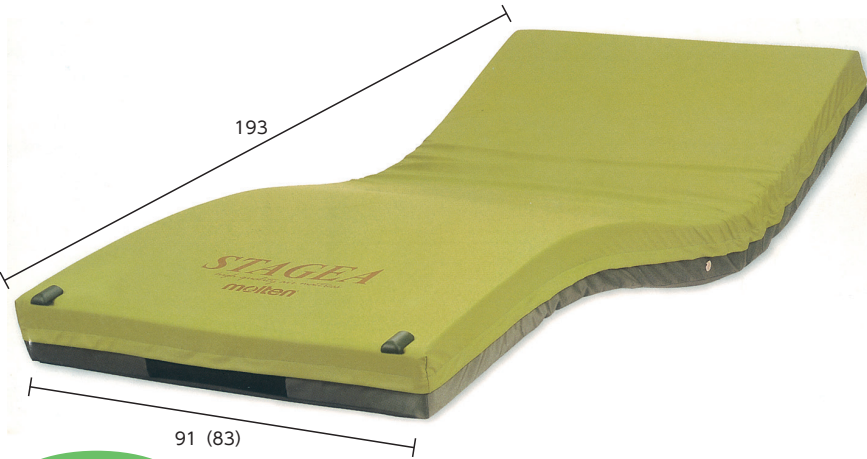

マットレス不要
タイプ

〈端座位の安定性〉〈底着き防止〉〈ケア時の安定性〉

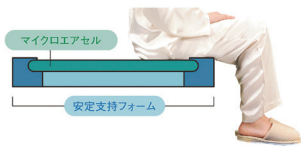

床ずれ防止用具

●オスカー

モルテン

体圧分散性能と除圧性能を向上し、さまざまな身体状況に対応する自動体位変換機能や体位保持機能付エアマットレス

軽度～高度

電気代
1日あたり
約5.5円

厚さ
17cm

- 体圧分散性能
- 除圧性能
- ずれ力対策
- 寝心地
- 座位安定性
- むれ対策
- ひえ対策
- 体位変換
- 安全・衛生対策

自動体位変換機能

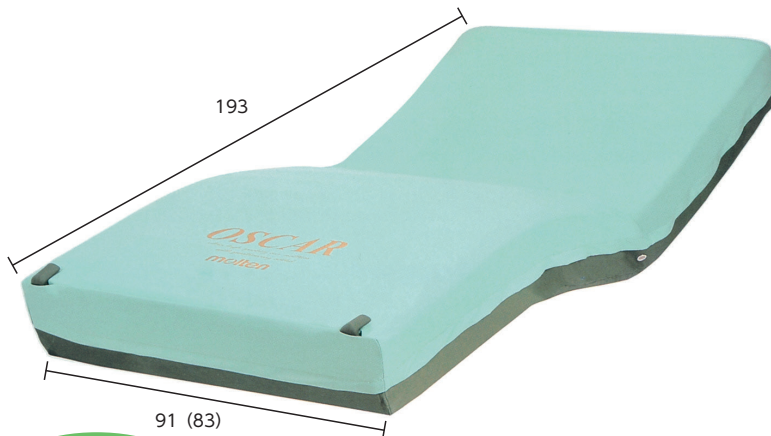

マットレス不要
タイプ

〈寝心地の向上〉

■新形状のマイクロエアセル(フラット)

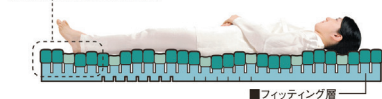

■フィッティング層

〈端座位の安定性〉〈底着き防止〉〈ケア時の安定性〉

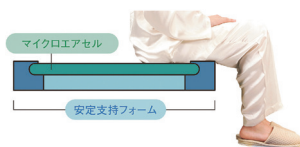

MOSC91 TAIS 00054 - 000137 (91cm)

MOSC83 TAIS 00054 - 000137 (83cm)

レンタル料金	月額	9,000円
利用者負担	1割 900円	
	2割	1,800円
	3割	2,700円

商品番号 C1189・C1218

床ずれ防止用具

福祉用具貸与
サービスコード
171005

介護予防福祉用具貸与
サービスコード
671005

●ネクサスアイビー

ケーブル

ベッドサイドの看護・介護ケアに役立つ機能を搭載

軽度～高度

電気代
1日あたり
約5.2円

厚さ
12cm



しっかり形状のエアセルで
端座位の姿勢がさらに安定

CR-773 TAIS 00206 - 000162 (90cm)
CR-770 TAIS 00206 - 000161 (84cm)

マットレス不要
タイプ

レンタル料金	月額	8,500円
利用者負担		1割 850円
	2割	1,700円
	3割	2,550円

ミニサイズ有

商品番号 P9100562・P9100563

●ビッグセルアイズ

ケーブル

新たな床ずれ発生リスクマイクロクライメイトに
対応する次世代エアマットレス

軽度～高度

電気代
1日あたり
約5.2円

厚さ
15cm



接触面の温度と湿度
の上昇をおさえる

CR-753 TAIS 00206 - 000141 (90cm)
CR-750 TAIS 00206 - 000140 (84cm)

マットレス不要
タイプ

レンタル料金	月額	9,500円
利用者負担		1割 950円
	2割	1,900円
	3割	2,850円

ミニサイズ有

商品番号 P9100257・P9100258

体位変換器

福祉用具貸与
サービスコード
171006

介護予防福祉用具貸与
サービスコード
671006

●ラグーナ

ケーブル

スモールチェンジ機能が療養者の快眠を守り、介助者の負担を減らします

軽度～高度

電気代
1日あたり
約5.1円

厚さ
13.5cm



スモールチェンジ機

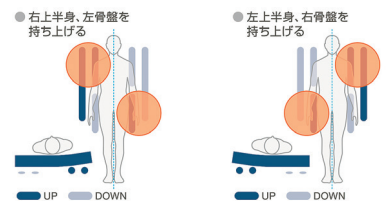

小さな体位変換を15分間隔で行うシステム

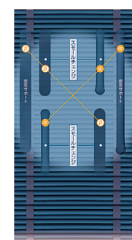

マットレス不要
タイプ

ミニサイズ有

上層の小さなエアセルが柔らかく身体にフィット



スモールチェンジ

CR-703 TAIS 00206 - 000103 (90cm)
CR-700 TAIS 00206 - 000102 (84cm)

レンタル料金	月額	9,500円
利用者負担		1割 950円
	2割	1,900円
	3割	2,850円

商品番号 C2119・P9100039

床ずれ防止用具

体位変換器

体位変換器

福祉用具貸与
サービスコード
171006

介護予防福祉用具貸与
サービスコード
671006

●ウェルビー HC

タイカ

持ち手を使ってやさしい体位変換 中材は特殊加工のウレタンチップで安定性と耐久性抜群

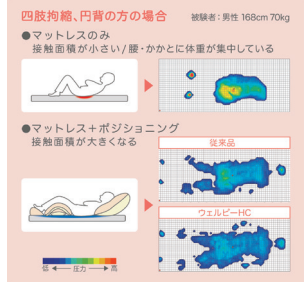
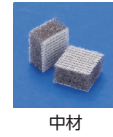
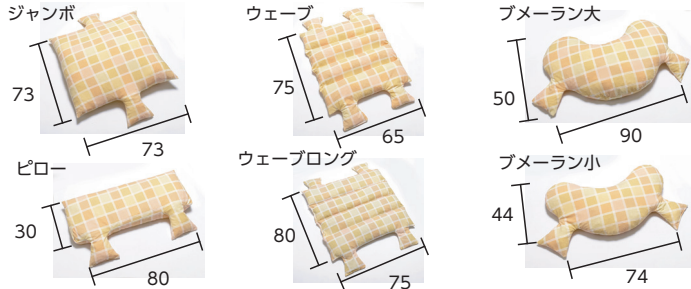

品名	商品コード	レンタル料金	負担額1割	2割	3割	TAISコード	商品番号
ジャンボ	PC-HC-JIC	月額 2,200円	220円	440円	660円	00563-000114	C2172
ピロー	PC-HC-PIC	月額 1,200円	120円	240円	360円	00563-000115	C2173
ウェーブ	PC-HC-WIC	月額 1,200円	120円	240円	360円	00563-000116	C2174
ウェーブ(ロング)	PC-HC-W2C	月額 1,800円	180円	360円	540円	00563-000117	C2175
プーメラン(大)	PC-HC-BIC	月額 1,200円	120円	240円	360円	00563-000118	C2176
プーメラン(小)	PC-HC-B2C	月額 1,200円	120円	240円	360円	00563-000119	C2177

(市・区・町村の確認が必要です)

●バナナフィット

パラマウントベッド

持ちやすいグリップで体位変換をサポート

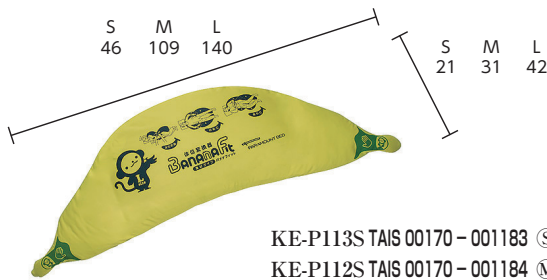

KE-P113S TAIS 00170 - 001183 ㊟
KE-P112S TAIS 00170 - 001184 ㊟
KE-P111S TAIS 00170 - 001185 ㊟

レンタル料金	月額	1,000円
利用者負担	1割	100円
	2割	200円
	3割	300円

商品番号 C2186・C2128・C2154

●リーパッド・プラス

パラマウントベッド

仰臥位から側臥位への体位変換をその場で容易に行えます



サイズ/全体幅 45 × 奥行 42 × 高さ 40cm



KZ-662011 TAIS 00170 - 001177

レンタル料金	月額	5,000円
利用者負担	1割	500円
	2割	1,000円
	3割	1,500円

商品番号 P9100268

●トレイジー スライドシート 東レ(株)

3層構造による抜群のスライド性。360°自在に移動、体位変換もスムーズです。



TES100 TAIS 00947 - 000001

レンタル料金	月額	1,000円
利用者負担	1割	100円
	2割	200円
	3割	300円

商品番号 C1157

●アスデイス

モルテン

背上げ後の楽な姿勢を確保します。



重量
12.5kg

数量限定

●膝上げ・背上げ連動機能



昇降角度 0 ~ 70°

ASD TAIS 00054 - 000095

レンタル料金	月額	5,000円
利用者負担	1割	500円
	2割	1,000円
	3割	1,500円

商品番号 C76

車いす

車いす機能一覧

●介助ブレーキ

介護者の方用にハンドル部分にブレーキがついています

●背シート調整

背の部分を体のラインに合わせて調整できます

●リクライニング

背の部分が後ろに倒れリラックスした姿勢になれます

●背折りたたみ

背の部分が折れ収納が楽です

●枕位置調整

背シートに枕がついていて位置の調整ができます

●座シート調整

座の部分を体のラインに合わせて調整できます

●ティルト機能

座面に角度がつけられ前かがみの姿勢を防ぎます

●シートベルト

転倒防止のシートベルトがつきます

●肘掛高さ調整

肘掛の高さの上げ下げができます

●肘掛着脱

肘掛の取り外しができ横からの移乗ができます

●肘掛跳ね上げ

肘掛が後ろに跳ね上がります

●足置きスイング

フットレストが外側に開き移乗の際、邪魔になりません

●足置き着脱

フットレストが取り外しできます

●ステップフラット

フットレストが手前に折りたためます

●エレベーター機能

フットレスト部分の角度調整ができ足が曲げられない方に最適です

●転倒ストッパー

転倒防止のストッパーが後ろについていてひっくり返るのを防止します

●車いすの使用上の注意事項

1. 車いすに乗り降りの際は必ずブレーキをかけてゆっくりと移乗して下さい
2. 段差や溝があるところでは十分に注意して走行して下さい
3. 急な坂道を下る場合は介護者が斜面側になりゆっくりと降りて下さい。お一人での走行はおやめ下さい
4. 狭い所を走行する際は、腕や足を挟まないように慎重に走行して下さい
5. 使用中に故障等が発生したら使用を控え弊社担当までご連絡下さい

車いす

福祉用具貸与

サービスコード

171001

介護予防福祉用具貸与

サービスコード

671001

標準型 車椅子 (自走式)

松永

低価格な車いすちょっとしたお出かけなどに最適です。

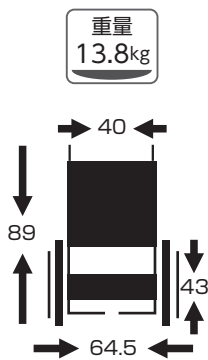

- 前座高/43cm
- 座幅/40cm
- 折りたたみ可能

背固定

AR-101 TAIS 00160 - Z00042

レンタル料金	月額	2,500円
利用者負担	1割 250円	
	2割	500円
	3割	750円

商品番号 C1

標準型 車椅子 (自走式)

松永

標準的な車いす自家用車にも積み込めます。

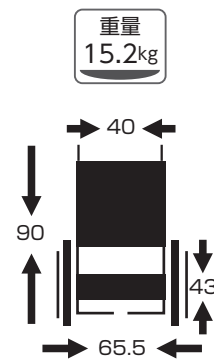

- 前座高/43cm
- 座幅/40cm
- 折りたたみ可能

介助ブレーキ

背折りたたみ

AR-201B TAIS 00066 - 000268

AR-200B TAIS 00066 - 000189

レンタル料金	月額	3,000円
利用者負担	1割 300円	
	2割	600円
	3割	900円

商品番号 C3・C770

ネクストコア (自走式)

松永

軽いだけでなく超スリム&コンパクト
3次元で姿勢を整える立体スリングシート。

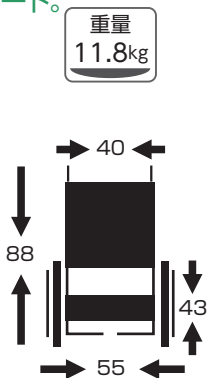

- 前座高/43cm
- 座幅/40cm
- 折りたたみ可能

介助ブレーキ

背シート調整

背折りたたみ

背フレーム後方曲げ

軽量・スリムタイプ

NEXT-11B TAIS 00066 - 000315

レンタル料金	月額	5,000円
利用者負担	1割 500円	
	2割	1,000円
	3割	1,500円

商品番号 C1198

ネクストコアマルチ (自走式)

松永

安全で負担の少ない移乗をサポートする多機能タイプ

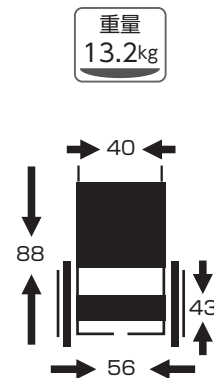

- 前座高/43cm
- 座幅/40cm
- 折りたたみ可能

介助ブレーキ

背シート調整

背折りたたみ

背フレーム後方曲げ

肘掛け跳ね上げ

足置きスイング

足置き着脱

NEXT-31B TAIS 00066 - 000318

レンタル料金	月額	5,500円
利用者負担	1割 550円	
	2割	1,100円
	3割	1,650円

商品番号 C1282

車いす

福祉用具貸与
サービスコード
171001

介護予防福祉用具貸与
サービスコード
671001

●ネクストコア・ワイド(自走式) 松永

大柄の方も座れる座幅 46cm

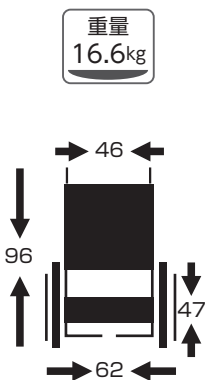

- 前座高/47cm
- 座幅/46cm
- 折りたたみ可能

- 介助ブレーキ
- 背シート調整
- 背折りたたみ
- 肘掛け高さ調整
- 肘掛け跳ね上げ
- 足置きスイング
- 足置き着脱
- ノーパンクタイヤ

NEXT-52B HB TAIS 00066 - 000394

レンタル料金	月額	7,000円
利用者負担	1割 700円	
	2割	1,400円
	3割	2,100円

商品番号 C2114

●ネクストコア・くろり低床 松永

圧倒的な小回り性能

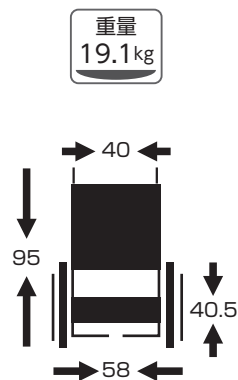

- 前座高/40.5cm
- 座幅/40cm
- 折りたたみ可能

- 介助ブレーキ
- 背シート調整
- 背折りたたみ
- 肘掛け高さ調整
- ノーパンクタイヤ

NEXT-70B HB TAIS 00066 - 000377

レンタル料金	月額	7,000円
利用者負担	1割 700円	
	2割	1,400円
	3割	2,100円

商品番号 C2251

●セミモジュール車いす(自走式) 松永

便利機能が満載の車いす幅広い用途に使えます。

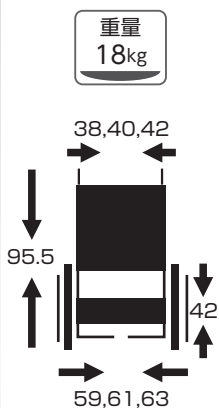

- 前座高 42cm
- 座幅選択 38・40・42cm
- 折りたたみ可能

- 介助ブレーキ
- 座シート調整
- 背折りたたみ
- 背シート調整
- 肘掛け跳ね上げ
- 肘掛け高さ調整
- 足置き着脱
- 足置きスイング

AR-901 TAIS 00066 - 000274

レンタル料金	月額	5,000円
利用者負担	1割 500円	
	2割	1,000円
	3割	1,500円

商品番号 C1160(38)C1923(40)C1924(42)C1925

●カルッタ CRT-1 (株) ミキ

超軽量スタンダード自走用車いす

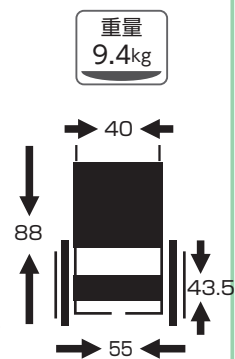

- 前座高/43.5cm
- 座幅/40cm

- 介助ブレーキ
- 背折りたたみ

CRT-1 TAIS 00122 - 000560

レンタル料金	月額	4,000円
利用者負担	1割 400円	
	2割	800円
	3割	1,200円

商品番号 L9300068

車いす

車いす

福祉用具貸与

サービスコード

171001

介護予防福祉用具貸与

サービスコード

671001

●エアリアル 標準(自走式)

松永

軽量型の車いす持ち運びが大変便利です。

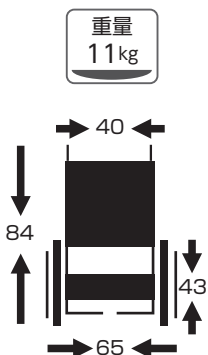

- 前座高/43cm
- 座幅/40cm
- 折りたたみ可能

介助ブレーキ

背折りたたみ

軽量タイプ

MW-SL11B TAIS 00066 - 000299

MW-SL1 TAIS 00066 - 000182

レンタル料金	月額	4,000円
利用者負担		1割 400円
	2割	800円
	3割	1,200円

商品番号 C6・C728

●エアリアル多機能(自走式)

松永

軽量で便利機能が満載の車いす

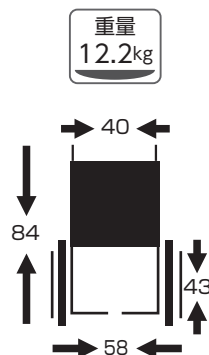

- 前座高/43cm
- 座幅/40cm
- 折りたたみ可能

介助ブレーキ

背折りたたみ

肘掛け跳ね上げ

足置き着脱

足置きスイング

軽量タイプ

MW-SL31B TAIS 00066 - 000301

レンタル料金	月額	5,000円
利用者負担		1割 500円
	2割	1,000円
	3割	1,500円

商品番号 C733

●エアライト(自走式)

松永

軽量スタンダード車いす

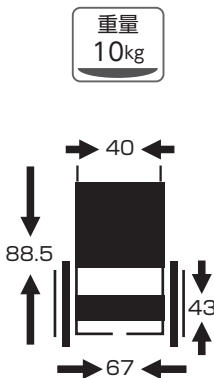

- 前座高/43cm
- 座幅/40cm
- 折りたたみ可能

背折りたたみ

介助ブレーキ

軽量タイプ

USL-1B TAIS 00066 - 000284

レンタル料金	月額	5,000円
利用者負担		1割 500円
	2割	1,000円
	3割	1,500円

商品番号 C147

●Gra-Fit(自動ブレーキ付)多機能低床

パラマウントベッド

安心の自動ブレーキ付き車いす

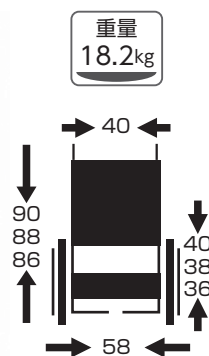

- 前座高選択
36・38・40
- 座幅/40cm

介助ブレーキ

足置き着脱

足置きスイング

ノーパンクタイヤ

自動ブレーキ付

背シート調整

肘掛け高さ調整

肘掛け跳ね上げ

KZ-211865 TAIS 00170 - 001506

レンタル料金	月額	8,000円
利用者負担		1割 800円
	2割	1,600円
	3割	2,400円

商品番号 P9100397

車いす

福祉用具貸与

サービスコード

171001

介護予防福祉用具貸与

サービスコード

671001

●ウェイビットルー（自走式）

カワムラ

座り心地にもデザインにもこだわりのある車いす

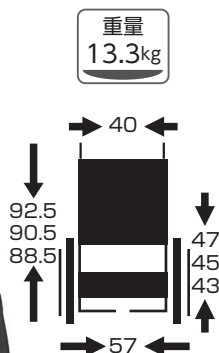

- 前座高選択 43・45・47cm
- 座幅/40cm
- 折りたたみ可能

介助ブレーキ

リバーシブルシート

背折りたたみ

ノーパンクタイヤ

WAR22-40-M TAIS 00160 - 000307

レンタル料金	月額	5,000円
利用者負担	1割 500円	
	2割	1,000円
	3割	1,500円

商品番号 C2165

●ウェイビットループラス（自走式）

カワムラ

操作しやすいレバー設計

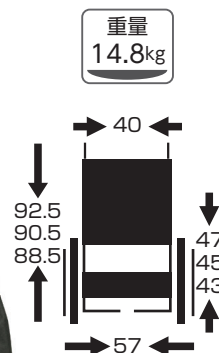

- 前座高選択 43・45・47cm
- 座幅/40cm
- 折りたたみ可能

介助ブレーキ

リバーシブルシート

背折りたたみ

足置きスイング

足置き着脱

ノーパンクタイヤ

WARP22-40-M TAIS 00160 - 000309

レンタル料金	月額	5,500円
利用者負担	1割 550円	
	2割	1,100円
	3割	1,650円

商品番号 C2167

●オアシスポジティブ（自走式）

松永

すべり座りしにくいリクライニング機構

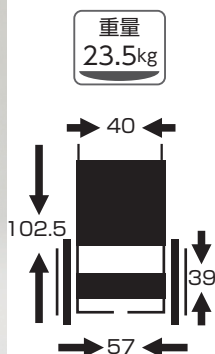

- 前座高/39cm
- 座幅/40cm
- 折りたたみ可能

介助ブレーキ

背折りたたみ

足置き着脱

足置きスイング

背・座シート調整

肘掛け着脱

肘掛け高さ調整

エレベーター付

ティルト&リクライニング運動

OS-11TRSP TAIS 00066 - 000295

レンタル料金	月額	9,000円
利用者負担	1割 900円	
	2割	1,800円
	3割	2,700円

商品番号 C2116・C160

エレベーター付

レンタル料金	月額	10,000円
利用者負担	1割 1,000円	
	2割	2,000円
	3割	3,000円

商品番号 C2116・C159

●オアシスリクラ（自走式）

松永

コンパクトティルト&リクライニング車いす

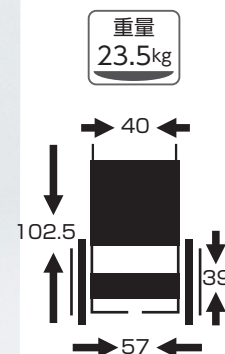

- 前座高/39cm
- 座幅/40cm
- 折りたたみ可能

介助ブレーキ

背折りたたみ

足置き着脱

足置きスイング

背・座シート調整

肘掛け着脱

肘掛け高さ調整

エレベーター付

ティルト&リクライニング運動

OS-11TRS TAIS 00066 - 000280

レンタル料金	月額	8,000円
利用者負担	1割 800円	
	2割	1,600円
	3割	2,400円

商品番号 C157・C160

エレベーター付

レンタル料金	月額	9,000円
利用者負担	1割 900円	
	2割	1,800円
	3割	2,700円

商品番号 C157・C159

車いす

車いす

福祉用具貸与
サービスコード
171001

介護予防福祉用具貸与
サービスコード
671001

●標準型 車いす (介助式)

松永

標準的な車いすです
自家用車にも積み込めます。

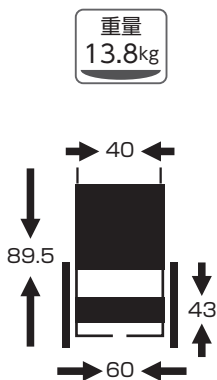

- 前座高/43cm
- 座幅/40cm
- 折りたたみ可能

介助ブレーキ
背折りたたみ

AR-301 TAIS 00066 - 000270
AR-300 TAIS 00066 - 000190

レンタル料金	月額	3,000円
利用者負担	1割 300円	
	2割	600円
	3割	900円

商品番号 C2・C740

●セミモジュール車いす (介助式)

松永

便利機能が満載の車いす
今まで不便だった事も楽にできる車いすです。

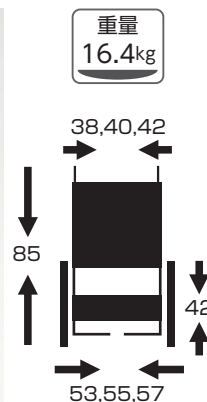

- 前座高/42cm
- 座幅選択
38・40・42cm
- 折りたたみ可能

足置き着脱

背シート調整

足置きスイング

座シート調整

介助ブレーキ

AR-901 TAIS 00066 - 000275

背折りたたみ

レンタル料金	月額	5,000円
利用者負担	1割 500円	
	2割	1,000円
	3割	1,500円

肘掛け跳ね上げ

肘掛け高さ調整

商品番号 C1377(38)C1923(40)C1924(42)C1925

●ネクストコア (介助式)

松永

軽いだけでなく超スリム&コンパクト
3次元で姿勢を整える立体スリングシート。

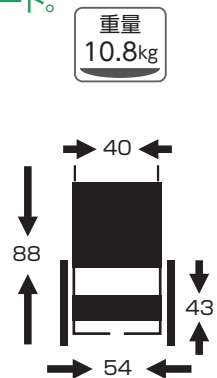

- 前座高/43cm
- 座幅/40cm
- 折りたたみ可能

介助ブレーキ
背折りたたみ

背シート調整

背フレーム後方曲げ

軽量・スリムタイプ

NEXT-21B TAIS 00066 - 000316

レンタル料金	月額	5,000円
利用者負担	1割 500円	
	2割	1,000円
	3割	1,500円

商品番号 C1199

●ネクストコア・マルチ (介助式)

松永

安全で負担の少ない移乗をサポートする多機能タイプ

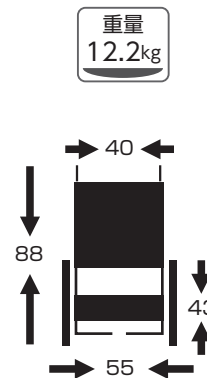

- 前座高/43cm
- 座幅/40cm
- 折りたたみ可能

介助ブレーキ

背シート調整

背折りたたみ

背フレーム後方曲げ

肘掛け跳ね上げ

NEXT-41B TAIS 00066 - 000319

足置きスイング

レンタル料金	月額	5,500円
利用者負担	1割 550円	
	2割	1,100円
	3割	1,650円

足置き着脱

商品番号 C1283

車いす

福祉用具貸与
サービスコード
171001

介護予防福祉用具貸与
サービスコード
671001

●ネクストコア・ワイド (介助式)

松永

大柄の方も座れる座幅 46cm

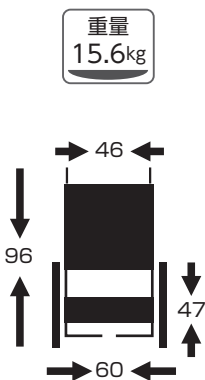

- 前座高/47cm
- 座幅/46cm
- 折りたたみ可能

介助ブレーキ

背シート調整

背折りたたみ

肘掛け高さ調整

肘掛け跳ね上げ

足置きスイング

NEXT-62B HB TAIS 00066 - 000395

レンタル料金	月額	7,000円
利用者負担	1割 700円	
	2割	1,400円
	3割	2,100円

商品番号 C2115

●エアリアル標準 (介助式)

松永

軽量型車いす持ち運びが大変便利です。

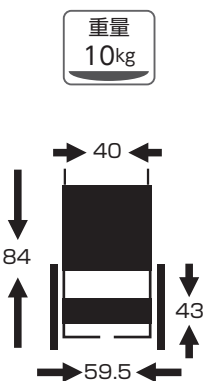

- 前座高/43cm
- 座幅/40cm
- 折りたたみ可能

介助ブレーキ

背折りたたみ

軽量タイプ

MW-SL21B TAIS 00066 - 000300

MW-SL2 TAIS 00066 - 000181

レンタル料金	月額	4,000円
利用者負担	1割 400円	
	2割	800円
	3割	1,200円

商品番号 C7・C717

●エアライト (介助式)

松永

超軽量車いす

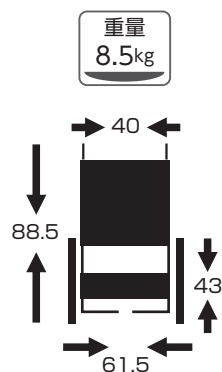

- 前座高/43cm
- 座幅/40cm
- 折りたたみ可能

介助ブレーキ

背折りたたみ

軽量タイプ

USL-2B TAIS 00066 - 000285

レンタル料金	月額	5,000円
利用者負担	1割 500円	
	2割	1,000円
	3割	1,500円

商品番号 C237

●エアリアル多機能 (介助式)

松永

軽量で便利機能満載の車いす

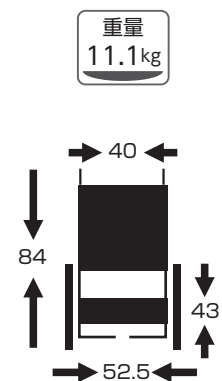

- 前座高/43cm
- 座幅/40cm
- 折りたたみ可能

介助ブレーキ

背折りたたみ

肘掛け跳ね上げ

足置きスイング

足置き着脱

MW-SL41B TAIS 00066 - 000302

レンタル料金	月額	5,000円
利用者負担	1割 500円	
	2割	1,000円
	3割	1,500円

商品番号 C722

軽量タイプ

車いす

車いす

福祉用具貸与
サービスコード
171001

介護予防福祉用具貸与
サービスコード
671001

●カルッタ CRT-2

(株) ミキ

最軽量車いす

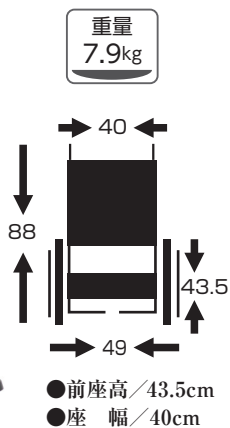

介助ブレーキ
背折りたたみ

CRT-2 TAIS 00122 - 000562

レンタル料金	月額	4,000円
利用者負担	1割	400円
	2割	800円
	3割	1,200円

商品番号 L9300060

●SKT-600

ミキ

抜群の小回り。全長 80.5cm のコンパクト6輪車いす

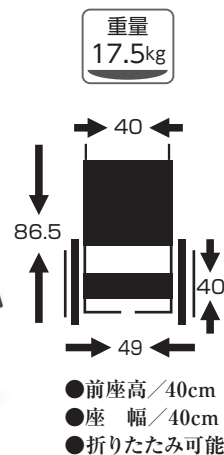

介助ブレーキ
背折りたたみ

背シート調整

肘掛け跳ね上げ

足置き着脱

足置きスイング

ノーパンクタイヤ

SKT-600 TAIS 00122 - 000554

レンタル料金	月額	6,500円
利用者負担	1割	650円
	2割	1,300円
	3割	1,950円

商品番号 C2271

●ウェイビッTLー (介助式)

カワムラ

座り心地にもデザインにもこだわりのある車いす

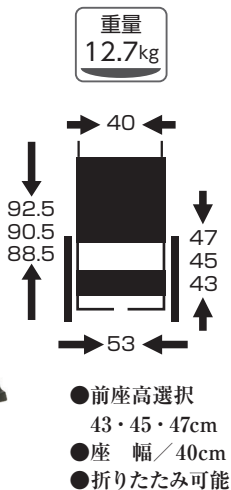

介助ブレーキ
背折りたたみ
ノーパンクタイヤ

リバーシブルシート
安全ベルト

WAR16-40-M TAIS 00160 - 000308

レンタル料金	月額	5,000円
利用者負担	1割	500円
	2割	1,000円
	3割	1,500円

商品番号 C2166

●ウェイビッTLープラス (介助式)

カワムラ

操作しやすいレバー設計

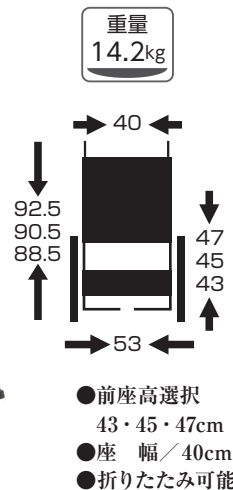

介助ブレーキ
背折りたたみ
足置きスイング

リバーシブルシート
安全ベルト

足置き着脱

ノーパンクタイヤ

WARP16-40-M TAIS 00160 - 000310

レンタル料金	月額	5,500円
利用者負担	1割	550円
	2割	1,100円
	3割	1,650円

商品番号 C2168

●マイチルト・ミニ 3D 松永

リフトアップユニット付きで横移動が楽に

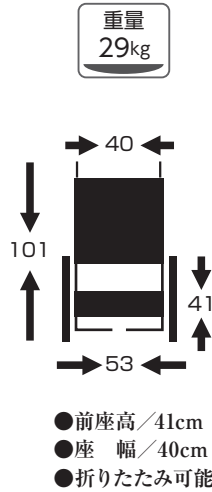

- 介助ブレーキ
- 背シート調整
- リクライニング
- 背折りたたみ
- 肘掛け高さ調整
- ティルトタイプ
- 足置き着脱
- エレベーター付
- 足置きスイング
- ノーパンクタイヤ

MH-SRL-SE TAIS 00066 - 000352

レンタル料金	月額	10,000円
利用者負担		1割 1,000円
		2割 2,000円 3割 3,000円

商品番号 P9100167

●マイチルト・グラン 3D 松永

身長の高い方もゆったり座れる

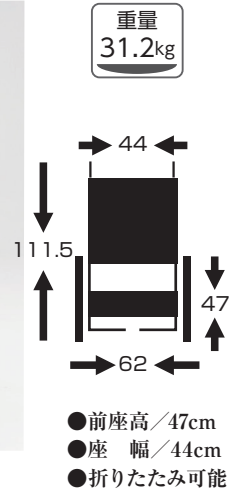

- 介助ブレーキ
- 背シート調整
- リクライニング
- 背折りたたみ
- 肘掛け高さ調整
- ティルトタイプ
- 足置き着脱
- エレベーター付
- 足置きスイング
- ノーパンクタイヤ

MH-GRL-SE TAIS 00066 - 000393

レンタル料金	月額	10,500円
利用者負担		1割 1,050円
		2割 2,100円 3割 3,150円

商品番号 P9100171

●マイチルト・コンパクト 3D 松永

3Dで姿勢を整える

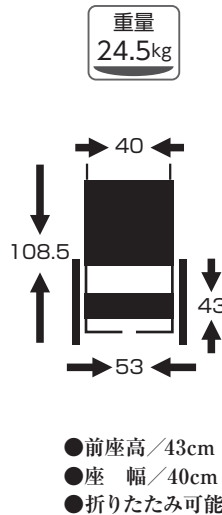

- 介助ブレーキ
- 背シート調整
- リクライニング
- 背折りたたみ
- 肘掛け高さ調整
- ティルトタイプ
- 足置き着脱
- エレベーター付
- 足置きスイング

MH-CR3D TAIS 00066 - 000307

レンタル料金	月額	9,000円
利用者負担		1割 900円
		2割 1,800円 3割 2,700円

商品番号 C2120

数量限定

●マイチルト・コンパクトII 松永

リフトアップ機能付きで横移動、その場での旋回可能

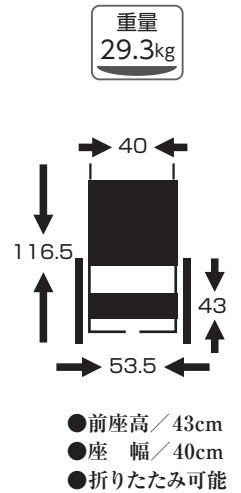

- 介助ブレーキ
- 背シート調整
- リクライニング
- 背折りたたみ
- 肘掛け高さ調整
- ティルトタイプ
- 足置き着脱
- エレベーター付
- 足置きスイング
- ノーパンクタイヤ

MH-CR2L-SE TAIS 00066 - 000414

レンタル料金	月額	10,600円
利用者負担		1割 1,060円
		2割 2,120円 3割 3,180円

商品番号 P9100365

車いす

福祉用具貸与

サービスコード

171001

介護予防福祉用具貸与

サービスコード

671001

●オアシスポジティブ(介助式)

松永

すべり座りしにくいリクライニング機構

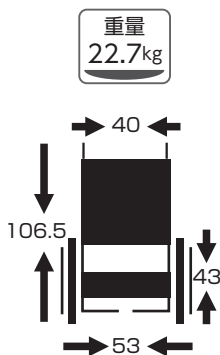

- 前座高/43cm
- 座幅/40cm
- 折りたたみ可能

介助ブレーキ

背折りたたみ

足置き着脱

足置きスイング

背・座シート調整

肘掛け着脱

肘掛け高さ調整

エレベーター付

ティルト&リクライニング

OS-12TRSP TAIS 00066 - 000296

レンタル料金	月額	9,000円
利用者負担	1割	900円
	2割	1,800円
	3割	2,700円

商品番号 C2117・C160

エレベーター付

レンタル料金	月額	10,000円
利用者負担	1割	1,000円
	2割	2,000円
	3割	3,000円

商品番号 C2117・C159

●オアシスリクラ(介助式)

松永

コンパクトティルト&リクライニング車いす

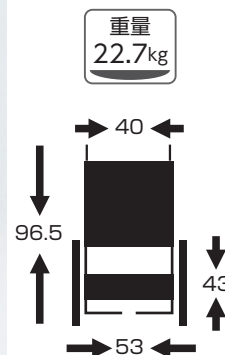

- 前座高/43cm
- 座幅/40cm
- 折りたたみ可能

介助ブレーキ

背折りたたみ

足置き着脱

足置きスイング

背・座シート調整

肘掛け着脱

肘掛け高さ調整

エレベーター付

ティルト&リクライニング

OS-12TRS TAIS 00066 - 000281

レンタル料金	月額	8,000円
利用者負担	1割	800円
	2割	1,600円
	3割	2,400円

商品番号 C158 C160

エレベーター付

レンタル料金	月額	9,000円
利用者負担	1割	900円
	2割	1,800円
	3割	2,700円

商品番号 C158 C159

●カルティマティルト&リクライニング ミキ

女性や力の弱い方でも扱いやすい超軽量・コンパクト

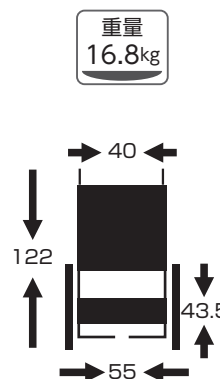

- 前座高/43.5cm
- 座幅/40cm
- 折りたたみ可能

介助ブレーキ

背折りたたみ

足置きスイング

足置き着脱

ノーパンクタイヤ

背シート調整

肘掛け高さ調整

リクライニング

ティルトタイプ

CRT-WR TAIS 00122 - 000620

レンタル料金	月額	7,000円
利用者負担	1割	700円
	2割	1,400円
	3割	2,100円

商品番号 P9100163

●ぴったりフィット

カワムラ

リクライニングしても、起きた時、姿勢がずれず折りたたみ可能です。

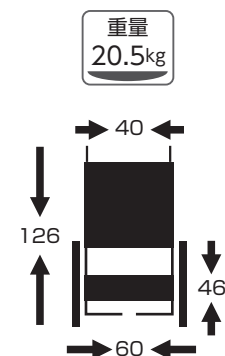

- 前座高/46cm
- 座幅/40cm
- 折りたたみ可能

介助ブレーキ

背折りたたみ

転倒ストッパー

足置きスイング

エレベーター

ティルト&リクライニング

安全ベルト

肘掛け高さ調整

枕位置調整

背シート調整

KPF16-40 TAIS 00160 - 000183

レンタル料金	月額	7,000円
利用者負担	1割	700円
	2割	1,400円
	3割	2,100円

商品番号 C16

車いす

●フルリクライニング車いす

カワムラ

座り心地抜群の車いす寝たきりの方にもおすすめです。

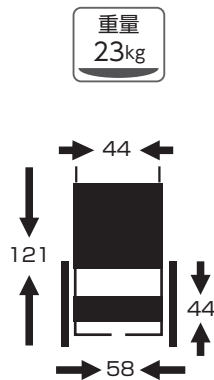

- 前座高/44cm
- 座幅/44cm

フットブレーキ

フルリクライニング

肘掛け高さ調整

枕位置調整

RR60-NB TAIS 00160 - 000164

レンタル料金	月額	8,000円
利用者負担	1割 800円	
	2割	1,600円
	3割	2,400円

商品番号 C753

●フルリクライニング車いす

いうら

優れた座位保持効果により体の負担を軽減します。

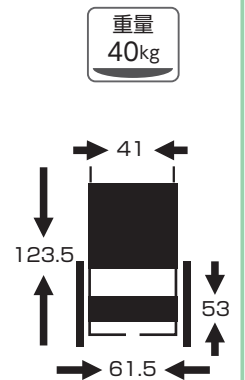

- 前座高/53cm
- 座幅/41cm

足踏みブレーキ

肘掛け高さ調整

フルリクライニング

ノーパンクタイヤ

エレベーター連動

RJ-370B TAIS 00084 - 000134

レンタル料金	月額	12,000円
利用者負担	1割 1,200円	
	2割	2,400円
	3割	3,600円

商品番号 P9100366

● WHILL Model CK2

WHILL (株)

もっと自由に移動すれば、もっと毎日は豊かになる

重量
52kg

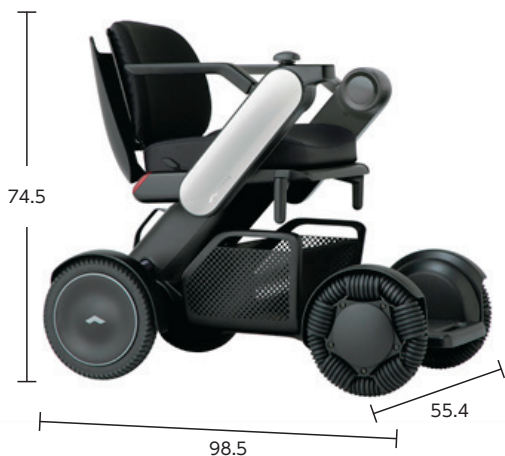

- 連続走行距離／約 18 km
- 実用登坂角度／10°
- 速度／自走前進：1.0～6.0km/時、
後退：1.0～2.0km
- 使用者最大体重／115kg

WHL-CK02 TAIS 01520 - 000028

レンタル料金	月額	27,000 円
利用者負担	1割 2,700 円	
	2割	5,400 円
	3割	8,100 円

商品番号 S9200015

● JW アクティブ PLUS+

YAMAHA

- コントローラー調節可能
- アームサポートの高さ調節が可能
- 跳ね上げ式アームサポート

重量 28.7kg
バッテリー 2.9kg



- 連続走行距離／約 15km
- 実用登坂角度／6°
- 速度／自走前進：1.7～4.5km/時、
後退：0.9～2.3km
- 使用者最大体重／100kg

TAIS 000233 - 000104

レンタル料金	月額	27,000 円
利用者負担	1割 2,700 円	
	2割	5,400 円
	3割	8,100 円

商品番号 S9200004

● タウニジョイX PLUS+

YAMAHA

- コンパクトな電動車いす
- 移乗がし易い取り外し式
フットレッグサポート

重量 26.5kg
バッテリー 2.9kg



- 連続走行距離／約 16km
- 実用登坂角度／6°
- 速度／自走前進：1.6～4.6km/時、
後退：0.9～2.3km
- 使用者最大体重／75kg

TAIS 00233 - 000100

レンタル料金	月額	27,000 円
利用者負担	1割 2,700 円	
	2割	5,400 円
	3割	8,100 円

商品番号 S9200001

● ミライトウイング

(株) ミキ

- 電動アシストで坂道や回転も楽々

重量 17.7kg



- 座幅／40cm、前座高／47cm
- 連続走行距離／11.5km
- 実用登坂角度／14°
- 使用者最大体重／100kg

CRT-ES-4 TAIS 00122 - 000685

レンタル料金	月額	20,000 円
利用者負担	1割 2,000 円	
	2割	4,000 円
	3割	6,000 円

商品番号 S9200021

● 介助式電動車いす アシストホイール

ナブテスコ

- 急な登り坂、下り坂、芝生や砂利道
での介助走行がラクラクスムーズ

重量 24.2kg
バッテリー 1.6kg

数量限定



- 座幅／39cm、前座高／44cm
- 折畳時寸法／幅 35cm
- 連続走行距離／8km
- 実用登坂角度／14°
- 使用者最大体重／100kg

TAIS 00025 - 000012

レンタル料金	月額	22,100 円
利用者負担	1割 2,210 円	
	2割	4,420 円
	3割	6,630 円

商品番号 S1188

車いす

福祉用具貸与

サービスコード

171001

介護予防福祉用具貸与

サービスコード

671001

●遊歩スキップa

(株) セリオ

- ゆとりの足置きスペース
- 前照灯はLED
- 引き出しやすい充電コード

重量
90kg



- 連続走行距離/約24km
- 実用登坂角度/10°
- 速度/自走
前進: 0.5~6.0km/時、
後退: 0.5~2.0km/時
- 使用者最大体重/75kg

SH03 TAIS 00020 - 000054

レンタル料金	月額	21,000 円
利用者負担	1割 2,100 円	
	2割	4,200 円
	3割	6,300 円

商品番号 S9200019

●遊歩スマイルa

(株) セリオ

- 大型前カゴ+内ポケット付き
- 前照灯はLED ●柔らかシート
- アクセルレバーは安全設定

重量
98kg



- 連続走行距離/約30km
- 実用登坂角度/10°
- 速度/自走
前進: 0.5~6.0km/時、
後退: 0.5~2.0km/時
- 使用者最大体重/100kg

SH10 TAIS 00020 - 000053

レンタル料金	月額	25,000 円
利用者負担	1割 2,500 円	
	2割	5,000 円
	3割	7,500 円

商品番号 S9200012

●遊歩フジ

(株) セリオ

- シート下に収納を搭載
- 左右懸架サスペンション

重量
101kg



- 連続走行距離/約28km
- 実用登坂角度/10°
- 速度/自走
前進: 0.5~6.0km/時、
後退: 0.5~2.0km/時
- 使用者最大体重/100kg

K504 TAIS 00020 - 000048

レンタル料金	月額	23,000 円
利用者負担	1割 2,300 円	
	2割	4,600 円
	3割	6,900 円

商品番号 S9200006

●セニアカー ET4D

(株) スズキ

- 安心機能充実

重量
100kg



- 連続走行距離/約31km
- 実用登坂角度/10°
- 速度
前進: 2.0~6.0km/時、
後退: 1.0~2.0km/時
- 使用者最大体重/100kg

TAIS 00152 - 000022

レンタル料金	月額	24,200 円
利用者負担	1割 2,420 円	
	2割	4,840 円
	3割	7,260 円

商品番号 S1343

車いす付属品

福祉用具貸与

サービスコード

171002

介護予防福祉用具貸与

サービスコード

671002

遊歩 スキップ・スマイル専用オプション

バックミラー



該当機種: スキップ

410411 TAIS 00020 - 000038

レンタル料金	月額	500 円
利用者負担	1割 50 円	
	2割	100 円
	3割	150 円

商品番号 S1119

リアバスケット



該当機種: スマイル
申請が必要となります

TAIS 00020 - 000041

レンタル料金	月額	1,000 円
利用者負担	1割 100 円	
	2割	200 円
	3割	300 円

商品番号 S1142

杖立て



該当機種: スキップ・スマイル

YH-003 TAIS 00020 - 000016

レンタル料金	月額	1,000 円
利用者負担	1割 100 円	
	2割	200 円
	3割	300 円

商品番号 S623

車いす付属品

福祉用具貸与
サービスコード
171002

介護予防福祉用具貸与
サービスコード
671002

●アルファプラすくっとクッション (株) タイカ

薄型軽量でも底付きしにくい

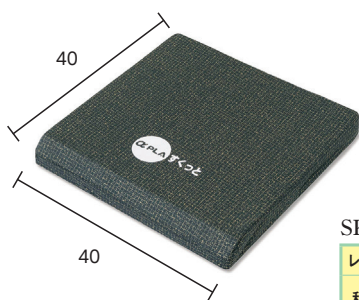

厚さ
4.5cm

SKTCA-4040 TAIS 00563 - 000142

レンタル料金	月額	1,000円
利用者負担		1割 100円
	2割	200円
	3割	300円

商品番号 C2256

●アルファプラクッション (株) タイカ

3層のゲルサンドがお尻を包む

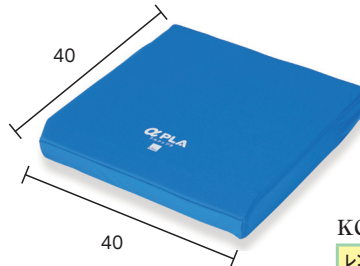

厚さ
6cm

KC-WP4040 TAIS 00563 - 000017

レンタル料金	月額	2,000円
利用者負担		1割 200円
	2割	400円
	3割	600円

商品番号 C1231

●ピタ・シートクッション防水 ファンディーナ (株)

立体格子状ジェルの効果により、耐圧を吸収し、身体をしっかり支えます。

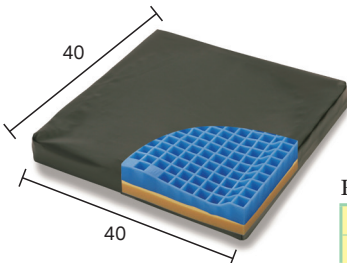

厚さ
5.5cm

PTD55 TAIS 00857 - 000017

レンタル料金	月額	1,000円
利用者負担		1割 100円
	2割	200円
	3割	300円

商品番号 C2267

●ロホクッション ペルモビール

体のあらゆる変形に対応、接触面を包み込むように支えるエアータイプのクッション

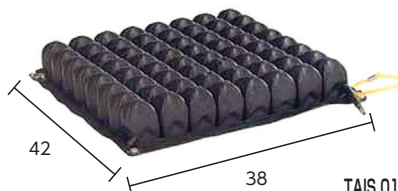

厚さ
6cm

TAIS 01300 - 000037

レンタル料金	月額	2,000円
利用者負担		1割 200円
	2割	400円
	3割	600円

商品番号 C17

●アクションパッド アクションジャパン

象が乗っても底つきする事なく、押し込んでも硬くならない低反発性のクッション

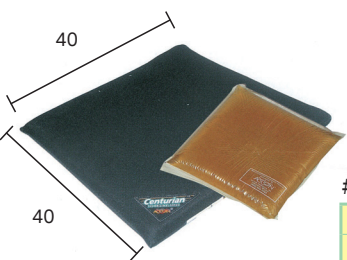

厚さ
2.5cm

#9000 TAIS 00428 - 000005

レンタル料金	月額	2,000円
利用者負担		1割 200円
	2割	400円
	3割	600円

商品番号 C18

●フオリオ ケーブ

前ずれ防止構造と優れた体圧分散性能

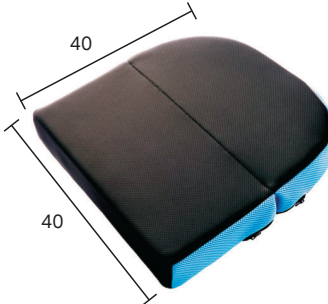

厚さ
6cm

CK-405 TAIS 00206 - 000132

レンタル料金	月額	1,500円
利用者負担		1割 150円
	2割	300円
	3割	450円

商品番号 C2270

●メディマット テックワン (株)

●優れた体圧分散性能と透湿・防水・撥水効果

厚さ
5cm

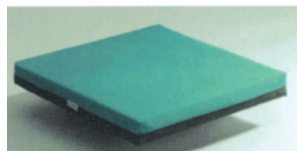

ハーフサイズ ●寸法/40×40

W445T TAIS 00413 - 000006

レンタル料金	月額	2,000円
利用者負担		1割 200円
	2割	400円
	3割	600円

商品番号 C200

フルサイズ ●寸法/40×83

W485T TAIS 00413 - 000007

レンタル料金	月額	3,000円
利用者負担		1割 300円
	2割	600円
	3割	900円

商品番号 C20

数量限定

車いす付属品

車いす付属品

福祉用具貸与
サービスコード
171002

介護予防福祉用具貸与
サービスコード
671002

●シー波斯

モルテン

圧迫力・ずれ力・湿潤への対処を迫及した快適で安全なゲルとウレタンの二層クッション

厚さ
5~7cm

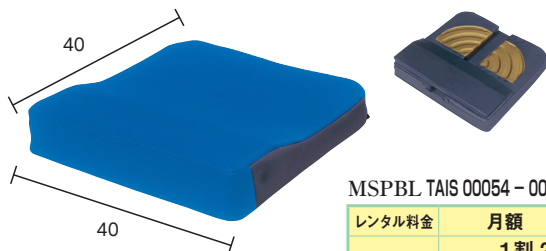

MSPBL TAIS 00054 - 000030

レンタル料金	月額	2,000円
利用者負担	1割	200円
	2割	400円
	3割	600円

商品番号 C262

●デュオジェルクッション

ケーブ

お尻を包み込むように流動し、ズレを吸収する流動性ジェルを使い前側はシリコンで安定座位を確保

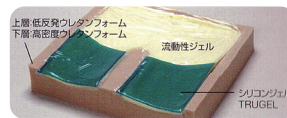
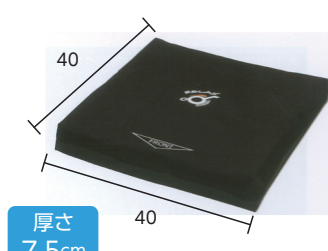

CK-395 TAIS 00206 - 000048

レンタル料金	月額	2,000円
利用者負担	1割	200円
	2割	400円
	3割	600円

商品番号 C195

●アウル REHA レギュラー

(株) 加地

面で支えて快適な座り心地



厚さ
4cm

OWL21-BK1 TAIS 00540 - 000028

レンタル料金	月額	2,000円
利用者負担	1割	200円
	2割	400円
	3割	600円

商品番号 P9100005

●アウルサポートセット

(株) 加地

エクスジェルが身体をやさしく支え、座位バランスのサポート力をアップ

厚さ
5~7cm



OWLS-SO1BO1 TAIS 00540 - 000017

レンタル料金	月額	2,000円
利用者負担	1割	200円
	2割	400円
	3割	600円

商品番号 C598

●FC フィット背ロングパット 2ヶ付 アイ・ソネックス

ロングパットが内側に寄って体にフィットします。



TAIS 00149 - 000023

レンタル料金	月額	1,000円
利用者負担	1割	100円
	2割	200円
	3割	300円

商品番号 C1208

●マイボディ イージーヘッド ユーキ・トレーディング

後付け簡単ヘッドサポート 自由自在の調整

重量
1.95kg



MB0120PR TAIS 00468 - 000050

レンタル料金	月額	2,000円
利用者負担	1割	200円
	2割	400円
	3割	600円

商品番号 C2205

●車いすテーブルEタイプ

日進医療器

車いすに座ったまま読書や軽作業ができます



重量
1.5kg

●材質 / 化粧板

TY070E TAIS 00175 - 000260

レンタル料金	月額	1,000円
利用者負担	1割	100円
	2割	200円
	3割	300円

商品番号 C1334

●幅 63 × 奥行 50
●厚さ 2cm

●ポンベ架台

ミキ

酸素ポンベを携帯する際に使用します。

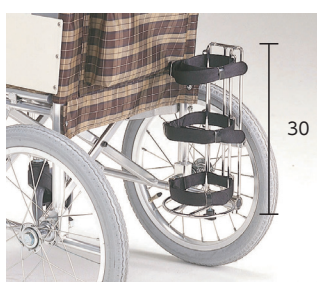

重量
900g

MS-134 TAIS 00122 - 000214

レンタル料金	月額	500円
利用者負担	1割	50円
	2割	100円
	3割	150円

商品番号 C424

●直径 16 cm まで可能

車いす付属品

●ダンスロープ エア-2

ダンロップホームプロダクツ

●より軽く、より安全にスリム設計で一般的住宅への対応力がさらにアップ

軽量

耐荷重
300kg



*材質・カーボンFRP

品名	長さ (cm)	全幅 (cm)	重量 (kg)	レンタル料金	負担額1割・2割・3割	TAISコード	商品番号
R-85Z	85	69.6	4.3	月額 4,500円	450円・900円・1,350円	00532-000054	P9100270
R-125Z	125	69.4	5.7	月額 5,000円	500円・1,000円・1,500円	00532-000053	P9100271
R-165Z	165	69.4	7	月額 6,500円	650円・1,300円・1,950円	00532-000052	P9100272
R-205Z	205	69.4	8.5	月額 7,500円	750円・1,500円・2,250円	00532-000051	P9100273
R-230Z	230	69.6	9.6	月額 8,000円	800円・1,600円・2,400円	00532-000050	P9100274
R-255Z	255	69.6	10.5	月額 9,000円	900円・1,800円・2,700円	00532-000049	P9100275
R-285Z	285	69.6	11.5	月額 11,000円	1,100円・2,200円・3,300円	00532-000048	P9100276

●ケアスロープ

ケアメディックス

●安心と使いやすさにスマートさをプラス

耐荷重
300kg



*材質・FRP、カーボンファイバー

品名	長さ (cm)	全幅 (cm)	重量 (kg)	レンタル料金	負担額1割・2割・3割	TAISコード	商品番号
CS-120	120	70	6.0	月額 4,000円	400円・800円・1,200円	00093-000017	C1177
CS-150	150	70	8.0	月額 4,500円	450円・900円・1,350円	00093-000018	C1178
CS-175	175	70	9.0	月額 5,500円	550円・1,100円・1,650円	00093-000019	C1179
CS-200	200	70	10.0	月額 7,000円	700円・1,400円・2,100円	00093-000020	C1236
CS-240C	240	70	12.0	月額 8,000円	800円・1,600円・2,400円	00093-000021	P1319
CS-285C	285	70	15.0	月額 11,000円	1,100円・2,200円・3,300円	00093-000038	P9100003

●LスロープFK

シコク

●今まで諦めていたような場所にも左右両カーブに対応

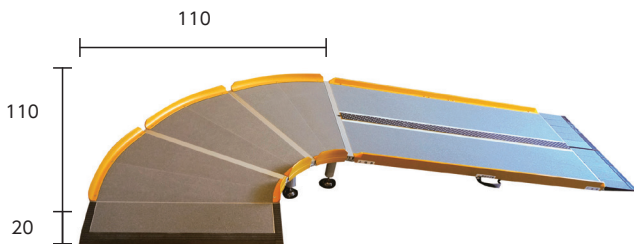

耐荷重
250kg



*材質・アルミ、
ガラス繊維 FRP

品名	長さ (cm)	全幅 (cm)	重量 (kg)	レンタル料金	負担額1割・2割・3割	TAISコード	商品番号
LスロープFK1000	100	73	25	月額 10,000円	1,000円・2,000円・3,000円	01235-000173	N9240003
LスロープFK1250	125	73	26.5	月額 11,000円	1,100円・2,200円・3,300円	01235-000174	N9240004
LスロープFK1500	150	73	28	月額 12,000円	1,200円・2,400円・3,600円	01235-000175	N9240005
LスロープFK1750	175	73	29.5	月額 13,000円	1,300円・2,600円・3,900円	01235-000176	N9240006
LスロープFK2000	200	73	31	月額 14,000円	1,400円・2,800円・4,200円	01235-000177	N9240007

スロープ

福祉用具貸与
サービスコード
171008

介護予防福祉用具貸与
サービスコード
671008

●スマートスロープ

ランダルコーポレーション

●開閉スロープの中では
最小細身設計

耐荷重
300kg

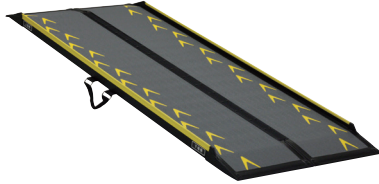

*材質・発砲ポリスチレン

品名	長さ (cm)	全幅 (cm)	重量 (kg)	レンタル料金	負担額1割・2割・3割	TAISコード	商品番号
CA-S125	125	69.5	8.0	月額 4,000円	400円・800円・1,200円	00496-000298	C1381
CA-S150	150	69.5	9.0	月額 4,500円	450円・900円・1,350円	00496-000299	C1382
CA-S175	175	69.5	10.0	月額 5,500円	550円・1,100円・1,650円	00496-000300	C1383
CA-S200	200	69.5	11.0	月額 7,000円	700円・1,400円・2,100円	00496-000301	C1384
CA-S225	225	69.5	14.0	月額 8,000円	800円・1,600円・2,400円	00496-000304	R1966
CA-S250	250	69.5	18.0	月額 9,000円	900円・1,800円・2,700円	00496-000305	R1941

●室内スロープ ダイヤスロープ

シンエイテクノ

●高いすべり止め効果
両端はバリヤフリーの
安心設計

室内の段差解消



*材質・ゴム

76シリーズ	高さ (cm)	奥行 (cm)	レンタル料金	負担額1割・2割・3割	TAISコード	商品番号
76-5	0.5	3.5	月額 500円	50円・100円・150円	01115-000040	C2178
76-10	1.0	3.5	月額 500円	50円・100円・150円	01115-000018	C2179
76-15	1.5	5.5	月額 500円	50円・100円・150円	01115-000005	C132
76-20	2.0	7.5	月額 500円	50円・100円・150円	01115-000006	C133
76-25	2.5	9.5	月額 500円	50円・100円・150円	01115-000007	C134
76-30	3.0	11.5	月額 500円	50円・100円・150円	01115-000008	C135
76-35	3.5	13.5	月額 600円	60円・120円・180円	01115-000009	C136
76-40	4.0	15.5	月額 600円	60円・120円・180円	01115-000010	C137
76-45	4.5	17.5	月額 600円	60円・120円・180円	01115-000011	C138
76-50	5.0	20.0	月額 700円	70円・140円・210円	01115-000012	C139
76-55	5.5	20.0	月額 1,000円	100円・200円・300円	01115-000016	C608
76-60	6.0	20.0	月額 1,000円	100円・200円・300円	01115-000017	C607

●アルミスロープ

イーストアイ

●コンパクトで収納持ち運び
便利な取っ手付き

耐荷重
300kg

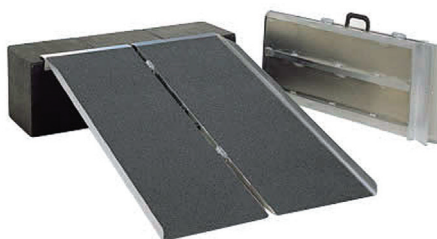

全幅/76cm *材質・アルミ

品名	長さ (cm)	重量 (kg)	レンタル料金	負担額1割・2割・3割	TAISコード	商品番号
PVS090	91	6.2	月額 2,500円	250円・500円・750円	00465-000080	C93
PVS120	122	8.4	月額 3,000円	300円・600円・900円	00465-000081	C94
PVS150	152	10.6	月額 3,500円	350円・700円・1,050円	00465-000082	C95
PVS180	183	12.7	月額 4,500円	450円・900円・1,350円	00465-000083	C96
PVS210	213	15.0	月額 5,000円	500円・1,000円・1,500円	00465-000084	C206

スロープ

歩行補助つえ

福祉用具貸与
サービスコード
171010

介護予防福祉用具貸与
サービスコード
671010

●楽スマスリーベース

ケイ・ホスピア

2点で着地し、1点で蹴りだす



レッド



ブルー

67～88

8段階



わずか
320g!

●材質/アルミ合金



新構造の3面先ゴム

R-102, R-103 TAIS 00875 - 000013

レンタル料金	月額	1,000円
利用者負担	1割 100円	
	2割	200円
	3割	300円

商品番号 C2244・C2245

●四点杖可動式オン・オフさん

島製作所

固定・可動の切替可能

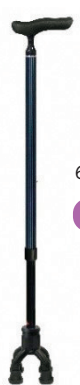

63.5～89

11段階



オン



オフ



重量
430g

●材質/カーボン

TAIS 00576 - 000043

レンタル料金	月額	1,200円
利用者負担	1割 120円	
	2割	240円
	3割	360円

商品番号 C2135

●テトラケインa

田辺プレス

超軽量足に力が入りにくい方に最適



S 59～74
M 69～84

16段階

S 重量 500g
M 重量 530g

●材質/マグネシウム合金
最大使用者体重 75kg

TAIS 01105 - 000033 (S)
TAIS 01105 - 000034 (M)

レンタル料金	月額	1,200円
利用者負担	1割 120円	
	2割	240円
	3割	360円

商品番号 C2202・C2203

●テイコブアルミ製四点杖

(株) 幸和製作所

一本杖では不安定な方に最適

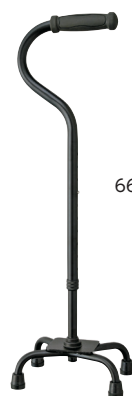

66.5～88

10段階

重量
590g

●材質/アルミ製

EA4-102 TAIS 00030 - 000097

レンタル料金	月額	1,000円
利用者負担	1割 100円	
	2割	200円
	3割	300円

商品番号 C2183

歩行補助つえ

福祉用具貸与
サービスコード
171010

介護予防福祉用具貸与
サービスコード
671010

●スリム四点杖

ケイ・ホスピア

小型ベース 室内でも扱いやすい
小型の四点杖



66 ~ 88

重量
530g

●材質/アルミ合金

10段階

TAIS 00875 - 000011

レンタル料金	月額	1,000円	
利用者負担	1割 100円		
	2割	200円	3割 300円

数量限定

商品番号 C1945

●がるがも4ポイントステッキ

フジホーム(株)

濡れた路面や傾斜面でも滑りにくい



71 ~ 93

重量
530g

●材質/アルミ合金

10段階

WB3826 TAIS 00121 - 000015

レンタル料金	月額	1,300円	
利用者負担	1割 130円		
	2割	260円	3割 390円

商品番号 C187

●モア四点杖

ウェルケアバンク

大きなベースでしっかり安定

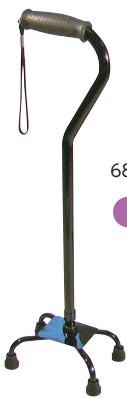

68.6 ~ 91.4

重量
900g

10段階

TAIS 01093 - 000001

レンタル料金	月額	1,000円	
利用者負担	1割 100円		
	2割	200円	3割 300円

ベース寸法
31 × 20cm

商品番号 C2257

●Mgクラッチ

田辺プレス

超軽量 ロフトランドクラッチ



S 16.5 ~ 21.5
M 19 ~ 26

S 重量 約800g
M 重量 約1kg

S 52 ~ 72
M 68 ~ 88

21段階

●材質/マグネシウム合金

TAIS 01105 - 000007 (S)
TAIS 01105 - 000008 (M)

レンタル料金	月額	1,400円	
利用者負担	1割 140円		
	2割	280円	3割 420円

商品番号 C613・C612

●合わせてパッチン(1本)

日進医療器(株)

軽くて使いやすいアルミ製。ワンタッチで簡単に握りの高さを調節できます。



M 重量 910g
L 重量 990g

●寸法/

Mサイズ: 109 ~ 129cm
Lサイズ: 123 ~ 143cm

9段階

●材質/アルミニウム合金製

TY156 TAIS 00175 - 000256

レンタル料金	月額	1,000円	
利用者負担	1割 100円		
	2割	200円	3割 300円

商品番号 C1043・C1042

●バランスウォーカー

(株) テツコーポレーション

立ち上がりの支持や歩行バランスを保つのに最適



75 ~ 87
6段階

重量
1.6kg

●材質/アルミ製

T-5503 TAIS 00887 - 000014

レンタル料金	月額	1,000円	
利用者負担	1割 100円		
	2割	200円	3割 300円

商品番号 C182

歩行補助つえ

歩行器

福祉用具貸与
サービスコード
171009

介護予防福祉用具貸与
サービスコード
671009

●ハッピーII

竹虎ヒューマンケア

大型キャスター採用で走行性アップ。シンプルで安全に優れた歩行車です。



重量
7.7kg

5段階

●材質/アルミ

117000 TAIS 00110 - 000095

- ブレーキ付き
- 座面 高 50cm
- 折りたたみ可能

レンタル料金	月額	3,000円
利用者負担	1割	300円
	2割	600円
	3割	900円

商品番号 C109

●ハッピーミニ

竹虎ヒューマンケア

安全性と信頼性のあるハッピーIIがさらに軽量・コンパクトになりました。



重量
6.5kg

5段階

●材質/アルミ

117003 TAIS 00110 - 000103

- ブレーキ付き
- 座面 高 43cm
- 折りたたみ可能

レンタル料金	月額	3,000円
利用者負担	1割	300円
	2割	600円
	3割	900円

商品番号 C1127

●ハッピーIIトール

竹虎ヒューマンケア

ハッピーシリーズに高さをプラス



重量
8kg

7段階

●材質/アルミ

117070 TAIS 00110 - 000127

- ブレーキ付き
- 座面 高 50cm
- 折りたたみ可能

レンタル料金	月額	3,000円
利用者負担	1割	300円
	2割	600円
	3割	900円

商品番号 C2181

●ハッピーミニトール

竹虎ヒューマンケア

ハッピーシリーズに高さをプラス



重量
6.7kg

7段階

●材質/アルミ

117071 TAIS 00110 - 000128

- ブレーキ付き
- 座面 高 43cm
- 折りたたみ可能

レンタル料金	月額	3,000円
利用者負担	1割	300円
	2割	600円
	3割	900円

商品番号 C2180

●ハッピーII NB 抑速ブレーキ

竹虎ヒューマンケア

ハッピーシリーズに抑速ブレーキを搭載



重量
8.9kg

5段階

●材質/アルミ

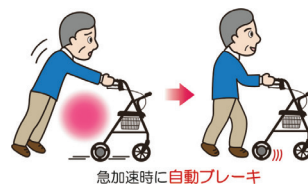

117007 TAIS 00110 - 000119

レンタル料金	月額	4,000円
利用者負担	1割	400円
	2割	800円
	3割	1,200円

商品番号 C2200

歩行器

福祉用具貸与
サービスコード
171009

介護予防福祉用具貸与
サービスコード
671009

●リトルターン

アロン化成

小さく回れて、小さくしまえる歩行車



トル103タイプ

座面 高53cm



ハイタイプ

座面 高47cm



ロータイプ

ブレーキ付き
折りたたみ可能

●材質/アルミ

532-327 TAIS 00221 - 000549
532-315 TAIS 00221 - 000456
532-316 TAIS 00221 - 000457

レンタル料金	月額	3,000円
利用者負担	1割 300円	
	2割	600円
	3割	900円

商品番号 P9100157・C2185・P9100267

●ジェミノ

パラマウントベッド (株)

軽く、使いやすく、スタイリッシュ

M
13段階
69 ~ 88

L
15段階
78 ~ 100



M 重量 7.3kg
L 重量 7.5kg

●材質/アルミ

スローダウンブレーキ付

※抵抗をかける事で安心して移動

抑速ブレーキ付

※急加速時のみブレーキ作動して「転倒防止」

ブレーキ付き

座面高 M:55 L:62cm

段差乗り越えバー

折りたたみ可能

KZ-325100 TAIS 00170 - 001643 (M)
KZ-325200 TAIS 00170 - 001646 (L)

レンタル料金	月額	4,000円
利用者負担	1割 400円	
	2割	800円
	3割	1,200円

商品番号 C2243・C2242

KZ-325110 TAIS 00170 - 001644 (M)
KZ-325210 TAIS 00170 - 001647 (L)

レンタル料金	月額	4,500円
利用者負担	1割 450円	
	2割	900円
	3割	1,350円

商品番号 P9100458・P9100457

KZ-325120 TAIS 00170 - 001645 (M)
KZ-325220 TAIS 00170 - 001648 (L)

レンタル料金	月額	5,200円
利用者負担	1割 520円	
	2割	1,040円
	3割	1,560円

商品番号 P9100460・P9100459

●ハンディウォーク

パラマウントベッド (株)

スタイリッシュで利便性、安全性、操作性に優れた軽量タイプの歩行車

S
5段階
65 ~ 76

M
7段階
69 ~ 88

L
8段階
75 ~ 100



数量限定

S 重量 6.5kg
M 重量 6.9kg
L 重量 7.1kg

●材質/アルミ

スローダウンブレーキ付

※抵抗をかける事で安心して移動

抑速ブレーキ付

※急加速時のみブレーキ作動して「転倒防止」

ブレーキ付き

座面高 S:48 M:55 L:62cm

段差乗り越えバー

折りたたみ可能

KZ-C21001 TAIS 00170 - 000606 (S)
KZ-C21003 TAIS 00170 - 000687 (M)
KZ-C21002 TAIS 00170 - 000607 (L)

レンタル料金	月額	3,000円
利用者負担	1割 300円	
	2割	600円
	3割	900円

商品番号 C217・C218・C219

KZ-C21006 TAIS 00170 - 000689 (S)
KZ-C21007 TAIS 00170 - 000690 (M)
KZ-C21008 TAIS 00170 - 000691 (L)

レンタル料金	月額	4,000円
利用者負担	1割 400円	
	2割	800円
	3割	1,200円

商品番号 P1197・P1263・P1380

KZ-C21021 TAIS 00170 - 000810 (S)
KZ-C21022 TAIS 00170 - 000811 (M)
KZ-C21023 TAIS 00170 - 000812 (L)

レンタル料金	月額	5,000円
利用者負担	1割 500円	
	2割	1,000円
	3割	1,500円

商品番号 P1286・P1368・P1342

歩行器

●シトリア

(株) 幸和製作所

軽量・コンパクトな前腕支持歩行車



●材質/アルミ

WAW23 TAIS 00030 - 000226

ブレーキ付き

座面高 48cm

折りたたみ可能

レンタル料金	月額	4,000円
利用者負担	1割 400円	
	2割	800円
	3割	1,200円

商品番号 C2253

●シトリアR

(株) 幸和製作所

抑速ブレーキ付きでスリムな前腕支持歩行車



●材質/アルミ

WAW25 TAIS 00030 - 000231

ブレーキ付き

座面高 48cm

折りたたみ可能

レンタル料金	月額	5,000円
利用者負担	1割 500円	
	2割	1,000円
	3割	1,500円

商品番号 C2254

●シトリアワイド

(株) 幸和製作所

軽量でワイドな前腕支持型歩行車



●材質/アルミ

WAW27 TAIS 00030 - 000236

ブレーキ付き

座面高 48cm

折りたたみ可能

レンタル料金	月額	4,000円
利用者負担	1割 400円	
	2割	800円
	3割	1,200円

商品番号 L9300063

●シトリアワイドR

(株) 幸和製作所

軽量でワイドな抑速付き前腕支持型歩行車



●材質/アルミ

WAW28 TAIS 00030 - 000237

ブレーキ付き

座面高 48cm

折りたたみ可能

レンタル料金	月額	5,000円
利用者負担	1割 500円	
	2割	1,000円
	3割	1,500円

商品番号 L9300059

●SALJOL (サルジヨル)

ラックヘルスケア

デザインを味方にココロ踊る外出サポート



●材質/カーボン・アルミ

TAIS L: 00245 - 000236 H: 00245 - 000237

ブレーキ付き

座面高 L: 54 H: 62cm

レンタル料金	月額	5,000円
利用者負担	1割 500円	
	2割	1,000円
	3割	1,500円

商品番号 P9100202・P9100201

●コンパルハマ

ナブテスコ

上肢・体幹が不安定で歩行時の進み過ぎが心配な方の移動・歩行練習に



●材質/アルミ

NCR-8A-TA TAIS 00025 - 000024

ブレーキ付き

座面高 47.5cm

折りたたみ可能

レンタル料金	月額	4,500円
利用者負担	1割 450円	
	2割	900円
	3割	1,350円

商品番号 C2108

歩行器

福祉用具貸与
サービスコード
171009

介護予防福祉用具貸与
サービスコード
671009

●テイコブリトル (株) 幸和製作所

軽量コンパクトで扱いやすいので行動範囲を広げる歩行車です。



HS05 TAIS 00030 - 000099

ブレーキ付き	レンタル料金	月額	3,000円
座面高 50cm	利用者負担	1割	300円
折りたたみ可能		2割	600円
		3割	900円

商品番号 C185

●テイコブリトルスリム (株) 幸和製作所

小回りが利き、楽に使える軽さが魅力のスリム設計



WAW04 TAIS 00030 - 000163

ブレーキ付き	レンタル料金	月額	3,000円
座面高 48cm	利用者負担	1割	300円
折りたたみ可能		2割	600円
		3割	900円

商品番号 C1340

●テイコブリトルF (株) 幸和製作所

2way ハンドルで体調や好みに合わせて設定可能



WAW03 TAIS 00030 - 000159

ブレーキ付き	レンタル料金	月額	4,000円
座面高 52.5cm	利用者負担	1割	400円
折りたたみ可能		2割	800円
		3割	1,200円

商品番号 C1351

●テイコブリトルワゴン (株) 幸和製作所

ワゴンタイプで買い物カゴも乗せられます



WAW07 TAIS 00030 - 000171

ブレーキ付き	レンタル料金	月額	3,500円
座面高 48cm	利用者負担	1割	350円
折りたたみ可能		2割	700円
		3割	1,050円

商品番号 C2029

●テイコブリトルホーム (株) 幸和製作所

トレイ付でコンパクトな歩行車

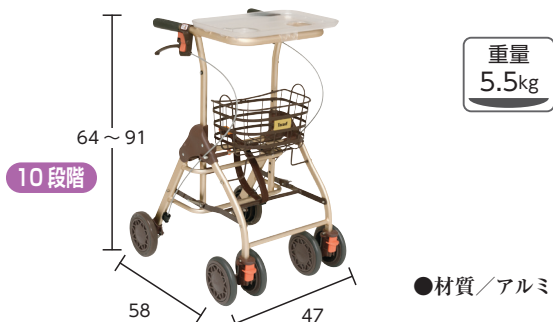

WAW05 TAIS 00030 - 000166

ブレーキ付き	レンタル料金	月額	3,500円
折りたたみ可能	利用者負担	1割	350円
		2割	700円
		3割	1,050円

商品番号 L9300017

●ナウワイド リーマン

シルバーカータイプの歩行車、身体がすっぽり入って安全、安心です。



41022 TAIS 01510 - 000004

ブレーキ付き	レンタル料金	月額	3,000円
座面高 45cm	利用者負担	1割	300円
折りたたみ可能		2割	600円
		3割	900円

商品番号 C2031

歩行器

歩行器

福祉用具貸与
サービスコード
171009

介護予防福祉用具貸与
サービスコード
671009

●シンフォニー SP

(株) 島製作所

小型で軽量な人気車 左右どちらかのブレーキで車輪ロックがかかります。



重量
5.9kg

4段階

●材質/アルミ

ブレーキ付き	TAIS 00576 - 000014
座面 高 41cm	レンタル料金 月額 2,000円
片ブレーキロックシステム	利用者負担 1割 200円
折りたたみ可能	2割 400円 3割 600円
	商品番号 C1089・C1088

●シンフォニー SP スリム

(株) 島製作所

人気のシンフォニーSPにスリムタイプが登場



重量
4.9kg

4段階

●材質/アルミ

ブレーキ付き	TAIS 00576 - 000039
座面 高 44cm	レンタル料金 月額 2,000円
折りたたみ可能	利用者負担 1割 200円
	2割 400円 3割 600円
	商品番号 C2184

●シンフォニーバスケット

(株) 島製作所

状況に合わせて座面を選べる大容量歩行車



重量
7.2kg

4段階

●材質/アルミ

ブレーキ付き	TAIS 00576 - 000046
座面 高 49cm	レンタル料金 月額 2,000円
折りたたみ可能	利用者負担 1割 200円
	2割 400円 3割 600円
	商品番号 C2141

●ロボットアシストウォーカー

RT. ワークス

電動アシスト型で歩行能力に合った歩行ができます。



重量
10kg

7段階

●材質/アルミ

上り坂アシスト	RT.3 TAIS 01560 - 000005
抑速ブレーキ	レンタル料金 月額 7,600円
坂道自動減速	利用者負担 1割 760円
座面 高 52cm	2割 1,520円 3割 2,280円
折りたたみ可能	商品番号 N9240012

●レッツゴー

竹虎ヒューマンケア

トレイとバスケット付きで持ち運び便利な室内専用歩行車



重量
7kg

4段階

●材質/アルミ・スチール

ブレーキ付き	117500 TAIS 00110 - 000098
折りたたみ可能	レンタル料金 月額 3,000円
	利用者負担 1割 300円
	2割 600円 3割 900円
	商品番号 C487

●レッツゴーミニ

竹虎ヒューマンケア

狭い室内でも扱いやすいコンパクトタイプ



重量
6.2kg

4段階

●材質/アルミ・スチール

ブレーキ付き	117502 TAIS 00110 - 000106
折りたたみ可能	レンタル料金 月額 3,000円
	利用者負担 1割 300円
	2割 600円 3割 900円
	商品番号 C1902

歩行器

福祉用具貸与
サービスコード
171009

介護予防福祉用具貸与
サービスコード
671009

●くらしサポート歩行車スルーティ(室内用) パナソニック

室内で軽快に動くノンストレス屋内用歩行車



8段階
ブレーキ付き
折りたたみ可能
●材質/アルミ
PN-L70201 TAIS 00980 - 000441

レンタル料金	月額	3,000円
利用者負担	1割	300円
	2割	600円
	3割	900円

 商品番号 C2269

●くらしサポート歩行車スルーティ(買物用) パナソニック

散歩からショッピングまで生活範囲がひろがります



9段階
ブレーキ付き
座面高 43cm
折りたたみ可能
●材質/アルミ
PN-L70101 TAIS 00980 - 000440

レンタル料金	月額	3,500円
利用者負担	1割	350円
	2割	700円
	3割	1,050円

 商品番号 C2268

●ヘルシーワンレジェールII ウィズワン

軽量コンパクトタイプの歩行車



4段階
ブレーキ付き
折りたたみ可能
●材質/アルミ
HILR2 TAIS 00063 - 000042

レンタル料金	月額	3,000円
利用者負担	1割	300円
	2割	600円
	3割	900円

 商品番号 P9100466

●アイルウォークα (株)アイルリンク

座面を下ろすと自動でブレーキがかかる歩行車



4段階
ブレーキ付き
座面高 42.5cm
折りたたみ可能
●材質/アルミ
TAIS 01446 - 000001

レンタル料金	月額	3,000円
利用者負担	1割	300円
	2割	600円
	3割	900円

 商品番号 L1961

●スリム立ち上がりフレームウォーカー (株)シンエンス

全幅 49cm 仕様の立ち上がり歩行器



6段階
●材質/アルミ(一部スチール)
WFS-4968R TAIS 00855 - 000004

レンタル料金	月額	2,000円
利用者負担	1割	200円
	2割	400円
	3割	600円

 商品番号 C1090

●MgウォーカーII型 田辺プレス株

超軽量マグネシウム合金製の歩行器です。



16段階
●材質/マグネシウム合金
TAIS 01105 - 000011 (S)
TAIS 01105 - 000030 (M)

レンタル料金	月額	2,000円
利用者負担	1割	200円
	2割	400円
	3割	600円

 商品番号 C1180・C1181

歩行器

歩行器

福祉用具貸与
サービスコード
171009

介護予防福祉用具貸与
サービスコード
671009

●ウォーカー

イーストアイ

標準的な高さのスタンダードな歩行器です。

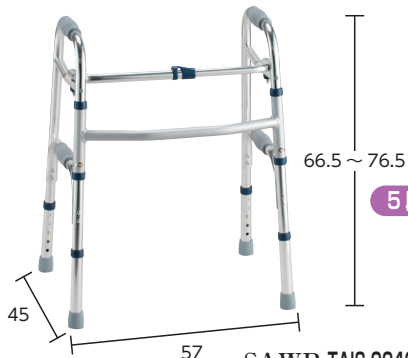

重量
2.8kg

5段階

●材質/アルミ

SAWR TAIS 00465 - 000036

レンタル料金	月額	2,000円
利用者負担	1割 200円	
	2割	400円
	3割	600円

商品番号 C996 C995

ミニ・ハイ・SSタイプ有

折りたたみ可能

●交互式歩行器

イーストアイ

使用者の方の歩幅に合わせて左右のフレームが交互に進みます。

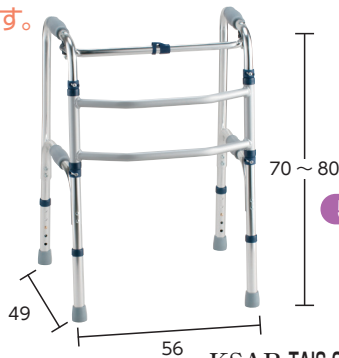

重量
3.1kg

5段階

●材質/アルミ

KSAR TAIS 00465 - 000018

レンタル料金	月額	2,000円
利用者負担	1割 200円	
	2割	400円
	3割	600円

商品番号 C997

折りたたみ可能

●ウォーカー Cタイプ

イーストアイ

少しずつ歩行をする方に安心タイプです。



重量
3.1kg

5段階

●材質/アルミ

SAWCR TAIS 00465 - 000025

レンタル料金	月額	2,000円
利用者負担	1割 200円	
	2割	400円
	3割	600円

商品番号 C996 C991

ミニ・ハイ・SSタイプ有

折りたたみ可能

●ウォーカー Mタイプ

イーストアイ

自在に動いて歩行がスムーズに出来ます。

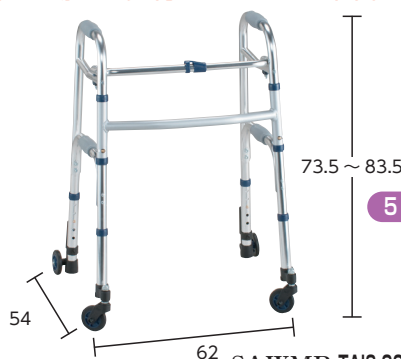

重量
3.5kg

5段階

●材質/アルミ

SAWMR TAIS 00465 - 000039

レンタル料金	月額	2,000円
利用者負担	1割 200円	
	2割	400円
	3割	600円

商品番号 C996 C994

ミニ・ハイ・SSタイプ有

折りたたみ可能

●ウォーカー Lタイプ

イーストアイ

大きな前輪が動きをしっかりサポートします。

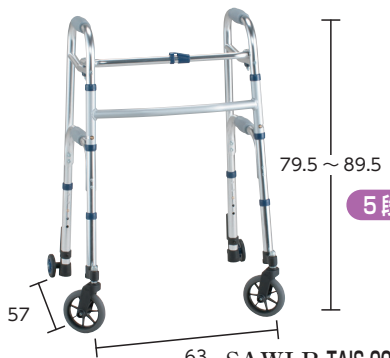

重量
3.8kg

5段階

●材質/アルミ

SAWLR TAIS 00465 - 000017

レンタル料金	月額	2,000円
利用者負担	1割 200円	
	2割	400円
	3割	600円

商品番号 C996 C993

ミニ・ハイタイプ有

折りたたみ可能

●ウォーカー Gタイプ

イーストアイ

幅広の大型ゴムキャスターで安定感抜群

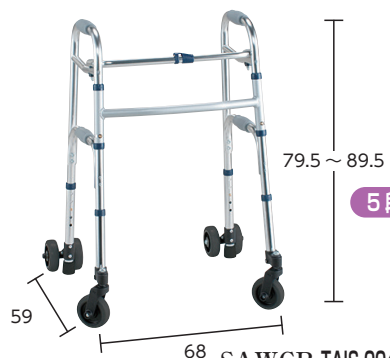

重量
4.8kg

5段階

●材質/アルミ

SAWGR TAIS 00465 - 000038

レンタル料金	月額	2,000円
利用者負担	1割 200円	
	2割	400円
	3割	600円

商品番号 C996 C992

ミニ・ハイタイプ有

折りたたみ可能

歩行器

福祉用具貸与
サービスコード
171009

介護予防福祉用具貸与
サービスコード
671009

●ミニフレームウォーカー (株)シンエンス

今までにないミニサイズ歩行器。 WFM-4262



ハイタイプ有

折りたたみ可能

レンタル料金	月額	2,000円
利用者負担	1割 200円	
	2割	400円
	3割	600円

商品番号 C1019 C1355

●スリムフレームウォーカー (株)シンエンス

日本人の体格に合わせたサイズ WFS-4968



ハイタイプ有

折りたたみ可能

レンタル料金	月額	2,000円
利用者負担	1割 200円	
	2割	400円
	3割	600円

商品番号 C1092 C1355

●ミニフレームウォーカーキャスター① (株)シンエンス

円背または小柄な方に最適です WFM-4262WE3G



折りたたみ可能

レンタル料金	月額	2,000円
利用者負担	1割 200円	
	2割	400円
	3割	600円

商品番号 C1019 C1224

●スリムフレームウォーカーキャスター① (株)シンエンス

日本人の体格に合わせたサイズ WFS-4968WE3G

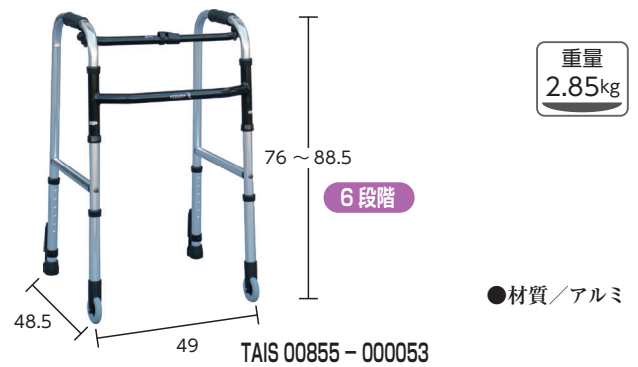

折りたたみ可能

レンタル料金	月額	2,000円
利用者負担	1割 200円	
	2割	400円
	3割	600円

商品番号 C1092 C1224

●ミニフレームウォーカーキャスター② (株)シンエンス

コンパクトサイズのキャスター歩行器 WFM-4262WE3GW



折りたたみ可能

レンタル料金	月額	2,000円
利用者負担	1割 200円	
	2割	400円
	3割	600円

商品番号 C1019 C1185

●スリムフレームウォーカーキャスター② (株)シンエンス

日本人の体格に合わせたサイズ WFS-4968WE3GW



折りたたみ可能

レンタル料金	月額	2,000円
利用者負担	1割 200円	
	2割	400円
	3割	600円

商品番号 C1092 C1185

歩行器

歩行器

福祉用具貸与
サービスコード
171009

介護予防福祉用具貸与
サービスコード
671009

●ミニフレームウォーカーキャスター③ (株)シンエンス

コンパクトサイズのキャスター歩行器 WFM-4262SW3G



TAIS 00855 - 000011

レンタル料金	月額	2,000円
利用者負担	1割 200円	
	2割	400円
	3割	600円

折りたたみ可能

商品番号 C1019 C1016

●スリムフレームウォーカーキャスター③ (株)シンエンス

日本人の体格に合わせたサイズ WFS-4968SW3G



TAIS 00855 - 000051

レンタル料金	月額	2,000円
利用者負担	1割 200円	
	2割	400円
	3割	600円

折りたたみ可能

商品番号 C1092 C1016

●ミニフレームウォーカーキャスター④ (株)シンエンス

コンパクトサイズのキャスター歩行器 WFM-4262SW3GW



TAIS 00855 - 000010

レンタル料金	月額	2,000円
利用者負担	1割 200円	
	2割	400円
	3割	600円

折りたたみ可能

商品番号 C1019 C1017

●スリムフレームウォーカーキャスター④ (株)シンエンス

日本人の体格に合わせたサイズ WFS-4968SW3GW

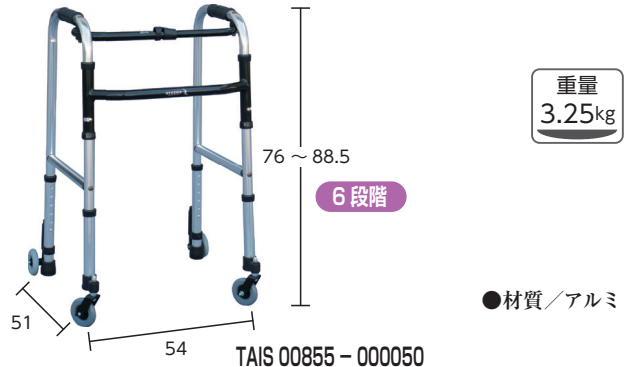

TAIS 00855 - 000050

レンタル料金	月額	2,000円
利用者負担	1割 200円	
	2割	400円
	3割	600円

折りたたみ可能

商品番号 C1092 C1017

●ミニフレームウォーカーキャスター⑤ (株)シンエンス

大型キャスターで移動がスムーズ WFM-4262SW5GW3



TAIS 00855 - 000008

レンタル料金	月額	2,000円
利用者負担	1割 200円	
	2割	400円
	3割	600円

折りたたみ可能

商品番号 C1019 C1075

●スリムフレームウォーカーキャスター⑤ (株)シンエンス

大型キャスターで移動がスムーズ WFS-4968SW5GW3



TAIS 00855 - 000048

レンタル料金	月額	2,000円
利用者負担	1割 200円	
	2割	400円
	3割	600円

折りたたみ可能

商品番号 C1092 C1075

歩行器

福祉用具貸与
サービスコード
171009

介護予防福祉用具貸与
サービスコード
671009

●ミニフィット

ユーバ産業

円背の方用に開発された超ミニタイプの歩行器です。



重量
1.4kg

5段階

●材質/アルミ

XS-0088 TAIS 01096 - 000032

レンタル料金	月額	2,000円
利用者負担	1割 200円	
	2割	400円
	3割	600円

折りたたみ可能

商品番号 C1144

●Rec01

イーアス

固定式歩行器にイスが付きました

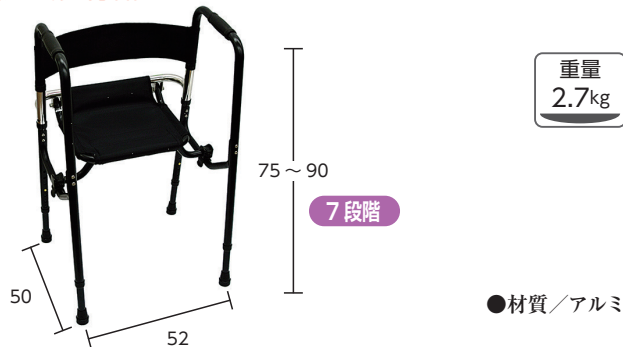

重量
2.7kg

7段階

●材質/アルミ

TAIS 01600 - 000001

レンタル料金	月額	3,000円
利用者負担	1割 300円	
	2割	600円
	3割	900円

座面高 40 ~ 55cm

折りたたみ可能

商品番号 R1955

●アルコー IS 型

(株) 星光医療器製作所

身体を預けながら走行できるベーシックタイプの歩行器です。

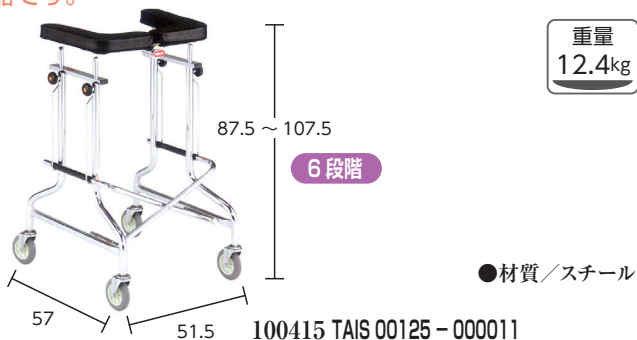

重量
12.4kg

6段階

●材質/スチール

100415 TAIS 00125 - 000011

レンタル料金	月額	3,000円
利用者負担	1割 300円	
	2割	600円
	3割	900円

折りたたみ可能

商品番号 C106

●アルコー IS-X 型

(株) 星光医療器製作所

パーキングロック付なのでベッド等からの移乗に最適。



重量
15kg

5段階

●材質/スチール

100498 TAIS 00125 - 000025

レンタル料金	月額	4,000円
利用者負担	1割 400円	
	2割	800円
	3割	1,200円

ブレーキ付き

アーム付き

折りたたみ可能

商品番号 C107

●アルコー SK 型

(株) 星光医療器製作所

高さ調節がワンタッチで行える歩行車



重量
12kg

無段階

●材質/スチール

100536 TAIS 00125 - 000040

レンタル料金	月額	4,000円
利用者負担	1割 400円	
	2割	800円
	3割	1,200円

抵抗器付

商品番号 P1906

●アルコー SK 型ミニ

(株) 星光医療器製作所

アルコー SK型のコンパクトタイプ



重量
11.8kg

無段階

●材質/スチール

100628 TAIS 00125 - 000087

レンタル料金	月額	4,000円
利用者負担	1割 400円	
	2割	800円
	3割	1,200円

抵抗器付

商品番号 C2142

歩行器

手すり

福祉用具貸与
サービスコード
171007

介護予防福祉用具貸与
サービスコード
671007

●バディーI

モルテン

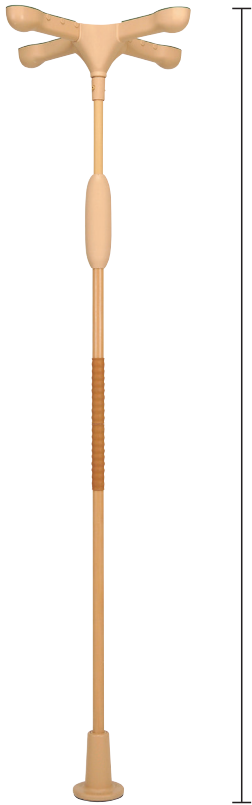

工事不要

突っ張ることによって最大限の安定感と
長い移動距離の補助を可能にした垂直型手すり

ノーマル
重量
7.5kg

190 ~ 280



設置場所に合わせて選べる天井ストッパー



十字ストッパー
C1353



I型ストッパー
C2222



丸型ストッパー
C961



丸型ストッパー S
C2098



小型丸型ストッパー
C2020

※天井の強度により取付けできない場合があります。

MNTCM TAIS 00054 - 000054

- 材質/主材：スチールパイプ
- 表面：木目調樹脂
- グリップカバー：オレフィン系エラストマー

レンタル料金	月額	2,000円
利用者負担	1割 200円	
	2割	400円
	3割	600円

商品番号 C1352・C1354

●バディーI専用付属品

立つ座るの動作や寝返りをサポート
サイドバー

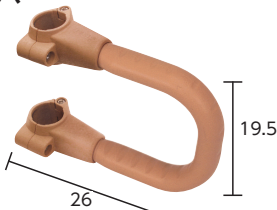

- 直径/4 × 2.8 (楕円)
- 材質/ホリプロピレン

MNTCM01LB TAIS 00054 - 000055

レンタル料金	月額	1,000円
利用者負担	1割 100円	
	2割	200円
	3割	300円

商品番号 C88

重量
0.65kg

手すりがしっかり握れない人の
立つ・座るの動作をサポート
丸型サイドバー

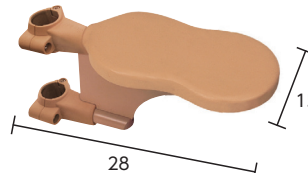

- 材質/オレフィン系エラストマー

MNTCM05 TAIS 00054 - 000064

レンタル料金	月額	1,000円
利用者負担	1割 100円	
	2割	200円
	3割	300円

商品番号 C2113

重量
1.5kg

(L型90)
段差の目安
10cm以下

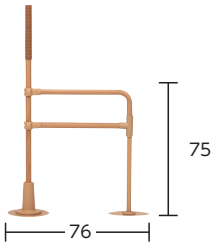

(L型45)
段差の目安
10~36cm

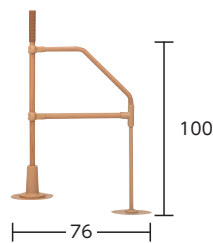

- 手すり直径：3.5cm
- 材質/主材：スチールパイプ
- 表面：軟質樹脂
- ベース部：スチール

玄関での立つ・座る、階段を昇る・降りるの動作をサポート

L型サイドバー 90/45

MNTCM06 : TAIS 00054 - 000065 (90)

MNTCM07 : TAIS 00054 - 000066 (45)

レンタル料金	月額	2,000円
利用者負担	1割 200円	
	2割	400円
	3割	600円

商品番号 C939・C938

廊下など長い距離の歩行をサポート

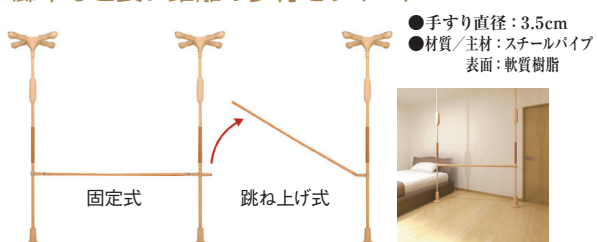

- 手すり直径：3.5cm
- 材質/主材：スチールパイプ
- 表面：軟質樹脂

クロスバー 固定式 90cm/120cm 跳ね上げ式 90cm/120cm

商品コード	レンタル料金	負担額 1割・2割・3割	TAISコード
MNTCM03BE009 固定式 90	月額 1,100円	110円・220円・330円	00054-000339
MNTCM03BE012 固定式 120	月額 1,100円	110円・220円・330円	00054-000340
MNTCM02BE009 跳ね上げ式 90	月額 1,200円	120円・240円・360円	00054-000333
MNTCM02BE012 跳ね上げ式 120	月額 1,200円	120円・240円・360円	00054-000334

商品番号 C946・C941・C956・C951

手すり

手すり

福祉用具貸与
サービスコード
171007

介護予防福祉用具貸与
サービスコード
671007

●たちあつぷ

矢崎化工

ベッド・布団等から立ち上がり動作を**置くだけで**サポートします。

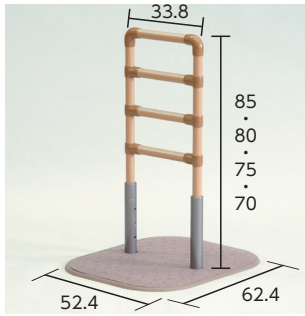

CKA-11

重量
11.7kg

4段階



CKA-12

重量
15.3kg

4段階

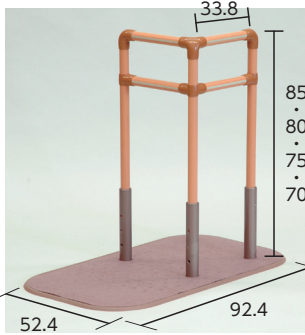

CKA-13

重量
17.2kg

4段階

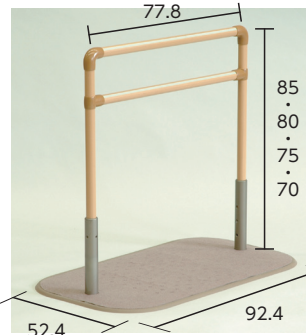

CKA-14

重量
15.6kg

4段階

※材質 手すり：プラスチック被覆スチールパイプ ベース：ステンレス、ゴム スタンド：ステンレス



数量限定

CKA-11 TAIS 00055 - 000111

CKA-12 TAIS 00055 - 000112

CKA-13 TAIS 00055 - 000113

CKA-14 TAIS 00055 - 000114

レンタル料金	月額	3,000円
利用者負担	1割 300円	
	2割	600円
	3割	900円

商品番号 C1230・C1154・C1133・C1210

●たちあつぷ用オプション

ベッドと床の間に差し込みたちあつぷ固定
ベットでとまるくん



CKA-CK TAIS 00055 - 000211

レンタル料金	月額	500円
利用者負担	1割 50円	
	2割	100円
	3割	150円

商品番号 C959・C960

たちあつぷの安全性を向上
おもしくん



重量
5kg

CKA-J TAIS 00055 - 000104

レンタル料金	月額	500円
利用者負担	1割 50円	
	2割	100円
	3割	150円

商品番号 C940

たちあつぷの2台、または3台を連結して移動補助手すりが構築でき、
動線を確認することができます

つながるくん

フレーム
外寸法：cm 19cm

CKA-E60 73cm
CKA-E90 103cm
CKA-E120 133cm
寸法は両端の金具
も含めた長さとな
っています。

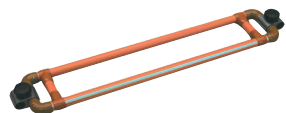

CKA-E60 : TAIS 00055 - 000099

CKA-E90 : TAIS 00055 - 000100

CKA-E120 : TAIS 00055 - 000101

レンタル料金	月額	1,000円
利用者負担	1割 100円	
	2割	200円
	3割	300円

商品番号 C948・C949・C947

手すり

手すり

福祉用具貸与
サービスコード
171007

介護予防福祉用具貸与
サービスコード
671007

● LOHATES ロハテス

マツ六

床や椅子からの、立ち上がりをサポート、美しいデザインはインテリアの中でさりげない存在感



重量
1.8kg

※材質
フレーム：スチール
手すり：天然木

LH-03WT-R TAIS 01265 - 000269
LH-03BK-R TAIS 01265 - 000270

レンタル料金	月額	1,500円
利用者負担	1割 150円	
	2割	300円
	3割	450円

商品番号 P9100384・P9100385

●らくらくダブル

パナソニック

45度、90度に角度変更可能

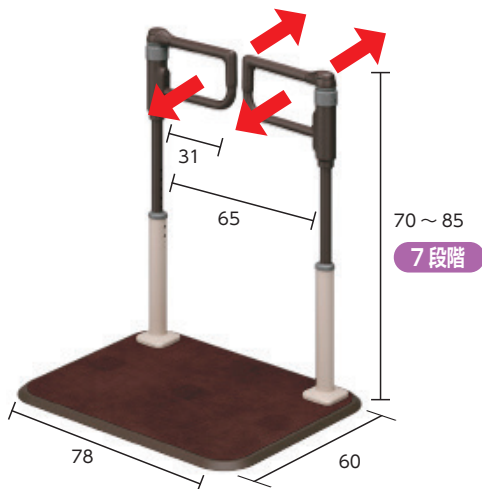

重量
26.5kg

※材質
下支柱・ベース：スチール
手すり：塩化ビニル樹脂

XPN-L80819 TAIS 00980 - 000412

レンタル料金	月額	5,200円
利用者負担	1割 520円	
	2割	1,040円
	3割	1,560円

商品番号 P9100427

手すり

●スタンディ

パナソニック

折りたたみ可能な面手すり



●材質/アルミ



重量
22.5kg

PN-L80401 TAIS 00980 - 000315

レンタル料金	月額	3,000円
利用者負担	1割 300円	
	2割	600円
	3割	900円

商品番号 P9100071

●楽起ワイド縦型

山崎産業

様々なシーンで動作を補助



重量
21kg

YM-109L-ID TAIS 01339 - 000013

レンタル料金	月額	3,200円
利用者負担	1割 320円	
	2割	640円
	3割	960円

商品番号 C2133

手すり

福祉用具貸与
サービスコード
171007

介護予防福祉用具貸与
サービスコード
671007

●あがりかまち用たちあつぱ

矢崎化工

玄関に置くだけで、あがりかま치의昇降をサポートいたします。

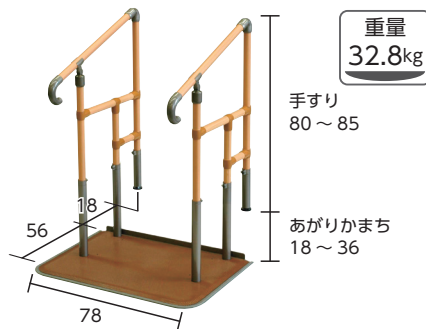

CKE-01-01 TAIS 00055 - 000109

レンタル料金	月額	5,000円
利用者負担	1割 500円	
	2割	1,000円
	3割	1,500円

商品番号 C2109

※材質
手すり：イレクター、アルミ合金
ベース：ステンレス

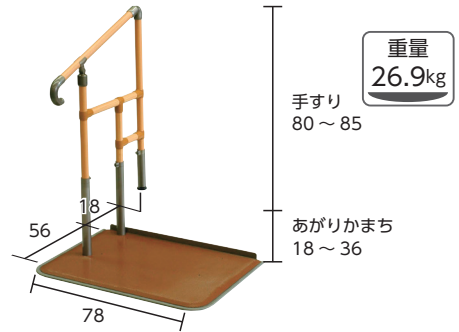

CKE-02-01 TAIS 00055 - 000110

レンタル料金	月額	4,600円
利用者負担	1割 460円	
	2割	920円
	3割	1,380円

商品番号 C2110

●あがりかまち用たちあつぱミニ片手すり

矢崎化工

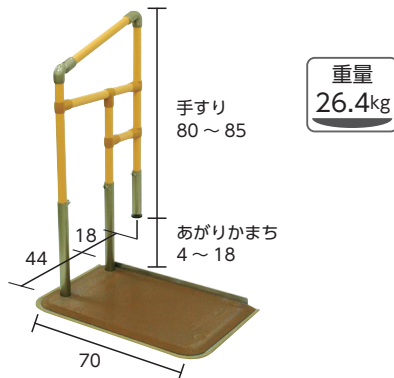

CKG-04 TAIS 00055 - 000126

レンタル料金	月額	4,400円
利用者負担	1割 440円	
	2割	880円
	3割	1,320円

商品番号 L9300018

※材質
手すり：イレクター、アルミ合金
ベース：ステンレス

●伸縮つながるくん

矢崎化工

あがりかまち用たちあつぱから室内への動線が構築できます

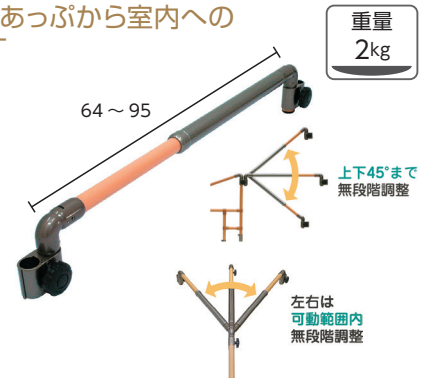

CKE-D TAIS 00055 - 000157

レンタル料金	月額	1,500円
利用者負担	1割 150円	
	2割	300円
	3割	450円

商品番号 C2106

●たちあつぱ540

矢崎化工

「54cm」までの段差なら屋内・屋外で使用可能



CKH-03 TAIS00055 - 000300

レンタル料金	月額	10,000円
利用者負担	1割 1,000円	
	2割	2,000円
	3割	3,000円

商品番号 P9100520

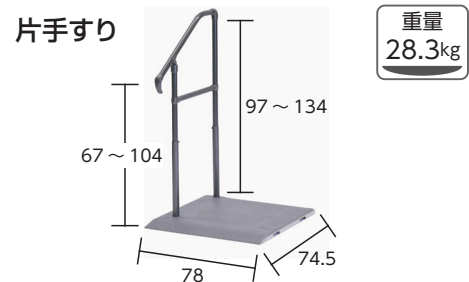

CKH-04 TAIS00055 - 000301

レンタル料金	月額	8,500円
利用者負担	1割 850円	
	2割	1,700円
	3割	2,550円

商品番号 P9100521

※材質 手すり：プラスチック被覆ステンレスパイプ
スタンド：ステンレス
ベース：ステンレス

手すり

●アットグリップ AT-CR

アロン化成

～あっという間に設置完了。いろんな場所であなただを支える～

最大使用者体重 100kg

数量限定



手すり長さ3タイプ



E800	65 ~ 80cm
E1050	80 ~ 105cm
E1400	105 ~ 140cm

ベースプレート N

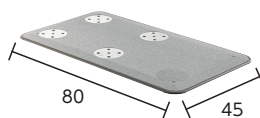

ベースプレート S

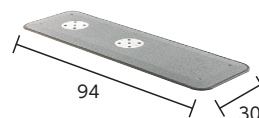

品名	商品コード	重量 (kg)	レンタル料金	負担額1割・2割・3割	TAISコード	商品番号
単体片手すり	AT-CR-240	19.1	月額 5,000円	500円・1,000円・1,500円	00221-000631	P9100475
単体両手すり	AT-CR-240T	22.5	月額 7,000円	700円・1,400円・2,100円	00221-000632	P9100476
N2片手すり	AT-CR-E800-N2	39.7	月額 11,500円	1,150円・2,300円・3,450円	00221-000633	P9100477
N2両手すり	AT-CR-E800T-N2	48	月額 14,500円	1,450円・2,900円・4,350円	00221-000634	P9100478
S-N片手すり	AT-CR-E800-S-N	33.3	月額 11,500円	1,150円・2,300円・3,450円	00221-000639	P9100479
S-N両手すり	AT-CR-E800T-S-N	40.1	月額 14,500円	1,450円・2,900円・4,350円	00221-000640	P9100480
N-S-N片手すり	AT-CR-EI600-N-S-N	53.4	月額 15,000円	1,500円・3,000円・4,500円	00221-000645	P9100481
N-S-N両手すり	AT-CR-EI600T-N-S-N	64.6	月額 19,000円	1,900円・3,800円・5,700円	00221-000646	P9100482
S2-N片手すり	AT-CR-EI600-S2-N	47	月額 14,500円	1,450円・2,900円・4,350円	00221-000657	P9100483
S2-N両手すり	AT-CR-EI600T-S2-N	56.7	月額 18,500円	1,850円・3,700円・5,550円	00221-000658	P9100484
N-S2-N片手すり	AT-CR-E2400-N-S2-N	67.1	月額 18,500円	1,850円・3,700円・5,550円	00221-000669	P9100485
N-S2-N両手すり	AT-CR-E2400T-N-S2-N	81.2	月額 26,000円	2,600円・5,200円・7,800円	00221-000670	P9100486

*料金表は手すり長さ E800 タイプの組合せになります。手すり長さ3タイプありますので担当までご相談ください。

手すり

福祉用具貸与
サービスコード
171007

介護予防福祉用具貸与
サービスコード
671007

●歩行サポート手すりスムーディ

パナソニック

にぎれば分かる安定感 置けなかったあの家に

手すり長さ (cm)
135
伸縮タイプ±5

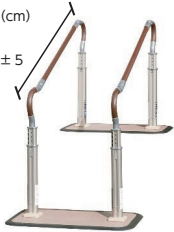

標準タイプ

手すり長さ (cm)
100/135
伸縮タイプ±5



ステップ・980タイプ

手すり長さ (cm)
170/205/240
伸縮タイプ±10

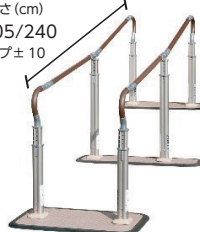

1700・2050・2400タイプ

手すり長さ (cm)
346
伸縮タイプ±15



3460タイプ

※材質 ベース：ステンレス 支柱：アルミニウム 手すり：塩化ビニル樹脂

手すりの長さを左右5cmずつ
調整できる伸縮タイプ



握り形状が変化しない伸縮

ジョイント内部で手すりが可動して伸縮するので、握り形状が変化しません。



設置の対応力がUP

伸縮によって柔軟な調整が可能になり、しっかりと設置できます。



ステップベース
奥行きが30cmと
コンパクトなので
踏面に置けます



標準ベース：45 × 80cm

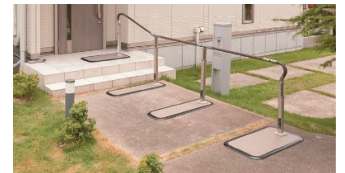
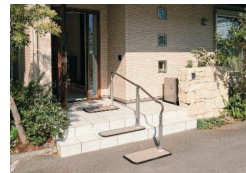
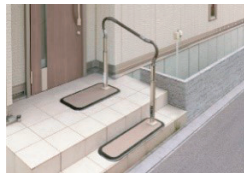
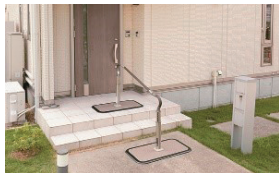

品名	商品コード	重量 (kg)	レンタル料金	負担額1割・2割・3割	TAISコード	商品番号
標準片手すり	XPN-L80601	37	月額 9,000円	900円・1,800円・2,700円	00980-000334	P9100189
標準両手すり	XPN-L80602	43	月額 12,000円	1,200円・2,400円・3,600円	00980-000335	P9100190
標準伸縮片手すり	XPN-L80611	37.5	月額 9,500円	950円・1,900円・2,850円	00980-000345	P9100286
標準伸縮両手すり	XPN-L80612	44	月額 12,500円	1,250円・2,500円・3,750円	00980-000346	P9100287
ステップ片手すり	XPN-L80603	33	月額 9,000円	900円・1,800円・2,700円	00980-000336	P9100191
ステップ両手すり	XPN-L80604	39	月額 12,000円	1,200円・2,400円・3,600円	00980-000337	P9100192
伸縮片手すり	XPN-L80613	33.5	月額 9,500円	950円・1,900円・2,850円	00980-000347	P9100288
伸縮両手すり	XPN-L80614	39.5	月額 12,500円	1,250円・2,500円・3,750円	00980-000348	P9100289
ステップ980片手すり	XPN-L80621	33	月額 9,500円	950円・1,900円・2,850円	00980-000355	P9100282
ステップ980両手すり	XPN-L80622	39	月額 12,000円	1,200円・2,400円・3,600円	00980-000356	P9100283
伸縮片手すり	XPN-L80625	33.5	月額 10,000円	1,000円・2,000円・3,000円	00980-000359	P9100296
伸縮両手すり	XPN-L80626	40	月額 13,000円	1,300円・2,600円・3,900円	00980-000360	P9100297
1700片手すり	XPN-L80623	48	月額 12,500円	1,250円・2,500円・3,750円	00980-000357	P9100284
1700両手すり	XPN-L80624	57	月額 14,000円	1,400円・2,800円・4,200円	00980-000358	P9100285
伸縮片手すり	XPN-L80627	48.5	月額 13,500円	1,350円・2,700円・4,050円	00980-000361	P9100280
伸縮両手すり	XPN-L80628	58	月額 15,500円	1,550円・3,100円・4,650円	00980-000362	P9100298
2050片手すり	XPN-L80605	52	月額 12,500円	1,250円・2,500円・3,750円	00980-000338	P9100193
2050両手すり	XPN-L80606	61	月額 14,000円	1,400円・2,800円・4,200円	00980-000339	P9100194
伸縮片手すり	XPN-L80615	52.5	月額 13,500円	1,350円・2,700円・4,050円	00980-000349	P9100290
伸縮両手すり	XPN-L80616	62.5	月額 15,500円	1,550円・3,100円・4,650円	00980-000350	P9100291
2400片手すり	XPN-L80607	52	月額 13,000円	1,300円・2,600円・3,900円	00980-000340	P9100195
2400両手すり	XPN-L80608	62	月額 14,500円	1,450円・2,900円・4,350円	00980-000341	P9100196
伸縮片手すり	XPN-L80617	53	月額 14,000円	1,400円・2,800円・4,200円	00980-000351	P9100292
伸縮両手すり	XPN-L80618	64	月額 16,000円	1,600円・3,200円・4,800円	00980-000352	P9100293
3460片手すり	XPN-L80609	67	月額 15,000円	1,500円・3,000円・4,500円	00980-000342	P9100197
3460両手すり	XPN-L80610	81	月額 19,500円	1,950円・3,900円・5,850円	00980-000343	P9100198
伸縮片手すり	XPN-L80619	68.5	月額 17,500円	1,750円・3,500円・5,250円	00980-000353	P9100294
伸縮両手すり	XPN-L80620	83.5	月額 22,000円	2,200円・4,400円・6,600円	00980-000354	P9100295

手すり

手すり

福祉用具貸与
サービスコード
171007

介護予防福祉用具貸与
サービスコード
671007

●ルーツアウトドアロングタイプ モルテン

屋外用置き型手すり ベランダ、玄関周りに

重量
18.7kg

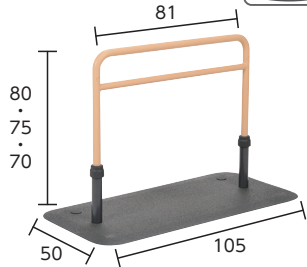

※材質
ベース：スチール
手すり：スチール+樹脂

MNTPOLG TAIS00054 - 000218

レンタル料金	月額	3,000円
利用者負担	1割 300円	
	2割	600円
	3割	900円

商品番号 C2015

●たっちあつぱ!! 矢崎化工

コンパクトなベースで歩行を補助します

重量
18.5kg



※材質
ベース：ステンレス
手すり：プラスチック皮膜
ステンレスパイプ

CKH-21 TAIS00055 - 000204

レンタル料金	月額	5,000円
利用者負担	1割 500円	
	2割	1,000円
	3割	1,500円

商品番号 L9300048

●自在手すりツインディ(水廻り用)

パナソニック

水廻りの環境での転倒リスクの軽減や一連の動作をサポート

重量
17kg



片側 30度ピッチ4段階



※材質
支柱・ベース：ステンレス
手すり：エラストマー

PN-L80701 TAIS 00980 - 000364

レンタル料金	月額	6,000円
利用者負担	1割 600円	
	2割	1,200円
	3割	1,800円

商品番号 P9100313



手すりと家財の
干渉を防ぎます

プロテクターセット
PN-L80711 TAIS 00980 - 000365

レンタル料金	月額	6,200円
利用者負担	1割 620円	
	2割	1,240円
	3割	1,860円

商品番号 P9100314

●水回りにもってこい60/90

サテライト

水回りでも使える手すりが登場

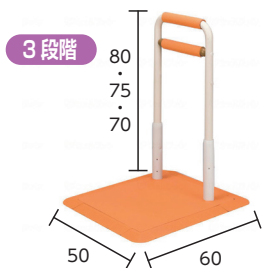

重量
13.8kg



病院・施設、ベッドサイド、椅子、玄関、風除室などでも

※材質
ベース：防錆ステンレス、ゴム
手すり：防錆ステンレス、PVC被膜、ゴム

60I TAIS 01255 - 000013

レンタル料金	月額	6,000円
利用者負担	1割 600円	
	2割	1,200円
	3割	1,800円

商品番号 N9240001



重量
18.5kg

90I TAIS 01255 - 000014

レンタル料金	月額	6,200円
利用者負担	1割 620円	
	2割	1,240円
	3割	1,860円

商品番号 N9240002

●ルーツスモールタイプ

モルテン

床置き型トイレ手すり



片手すり

重量
12.0kg

MNTPT1 TAIS 00054 - 000216

レンタル料金	月額	3,000円
利用者負担	1割 300円	
	2割	600円
	3割	900円

商品番号 C2112



両手すり

重量
14.3kg

MNTPT2 TAIS 00054 - 000217

レンタル料金	月額	3,500円
利用者負担	1割 350円	
	2割	700円
	3割	1,050円

商品番号 C2111

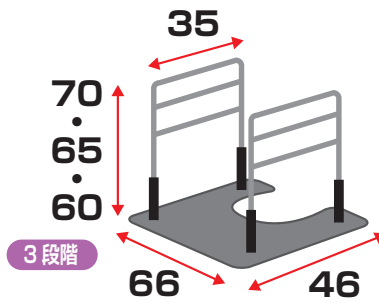

●洋式トイレ用フレーム SUS-15/45

アロン化成

立ち上がり安全に行う事ができる手すり

重量
6.4kg



TAIS 00221 - 000236

レンタル料金	月額	1,000円
利用者負担	1割 100円	
	2割	200円
	3割	300円

商品番号 C216・C85

数量限定

●洋式トイレ用フレーム S-はねあげ

アロン化成

跳ね上げ式ひじ掛け

重量
9.8kg



TAIS 00221 - 000458

レンタル料金	月額	2,000円
利用者負担	1割 200円	
	2割	400円
	3割	600円

商品番号 C86

●ポータブルトイレフレーム ささえ

アロン化成

ゆったりとした扁平状なので握りやすく
しっかり支えます。

重量
8kg

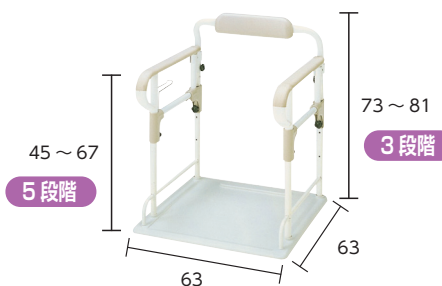

TAIS 00221 - 000054

レンタル料金	月額	2,000円
利用者負担	1割 200円	
	2割	400円
	3割	600円

商品番号 C84

●平行棒 ささえ愛

日進医療器

移動の補助や歩行訓練に

重量
18.5kg

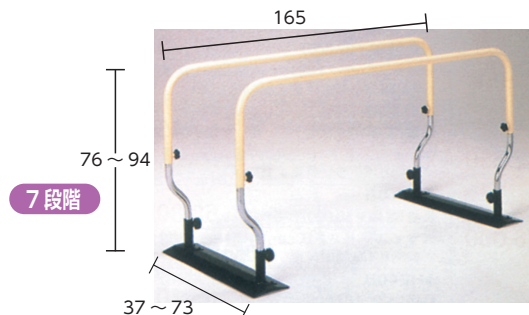

TY500 TAIS 00175 - 000266

レンタル料金	月額	4,000円
利用者負担	1割 400円	
	2割	800円
	3割	1,200円

商品番号 C143

並列型、直型、
L型にもなります

移動用リフト

福祉用具貸与
サービスコード
171012

介護予防福祉用具貸与
サービスコード
671012

●バスリフト

TOTO

浴槽での立ち座りや出入りをサポート
電動でシート部分が上昇します



重量
20kg

耐荷重
35~100kg

- 寸法/幅 64.5 ~ 76 × 奥行 57.5 × 高さ 15
- 座幅/幅 36 × 奥行 31.7
- 電源/バッテリー

EWB101RR TAIS 00187 - 000111

昇降回数
約 10 日間 (1日1往復)
1 回充電

レンタル料金	月額	15,000 円
利用者負担	1 割	1,500 円
	2 割	3,000 円
	3 割	4,500 円

商品番号 P577

●リフトアップチェア 400N1 フランスベッド (株)

いすからの立ち上がりを電動でサポート

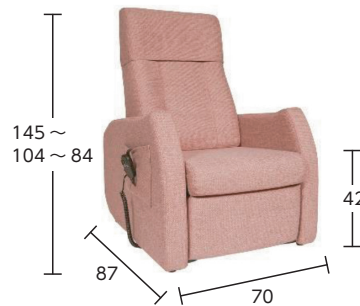

耐荷重
100kg

重量
46.5kg



●電源/AC100V

N400N1 TAIS 00200 - 000412



レンタル料金	月額	4,200 円
利用者負担	1 割	420 円
	2 割	840 円
	3 割	1,260 円

商品番号 F9370012

●独立宣言リクライニング

コムラ製作所

チルトとリクライニングが可能な独立宣言



重量
45kg

- リクライニング/15° ~ 45°
- 電源/AC100V
- 昇降/16 ~ 57.5cm

DSREC TAIS 00088 - 000015

レンタル料金	月額	16,000 円
利用者負担	1 割	1,600 円
	2 割	3,200 円
	3 割	4,800 円

商品番号 P141

●アシスタント座いす

ココロ

介助者の負担を軽減し、足腰の弱い方の自立を助けます。



耐荷重
100kg

重量
28kg

- 電源/AC100V
- 昇降/11.5 ~ 50cm

HE-CJES20R TAIS 01319 - 000004

レンタル料金	月額	8,000 円
利用者負担	1 割	800 円
	2 割	1,600 円
	3 割	2,400 円

商品番号 C1053

●独立宣言スマート

コムラ製作所

コンパクトだから圧迫感のない独立宣言



耐荷重
80kg

重量
29kg

- 電源/AC100V
- 昇降/9 ~ 58cm

DSSM TAIS 00088 - 000024

レンタル料金	月額	10,000 円
利用者負担	1 割	1,000 円
	2 割	2,000 円
	3 割	3,000 円

商品番号 P9100207

●独立宣言暖らん

コムラ製作所

座面スライド、回転が可能な独立宣言



耐荷重
80kg

重量
58kg

- 座部回転左右 90°
- リクライニング/5° ~ 30°
- 電源/AC100V
- 昇降/16 ~ 57cm

DSDAR TAIS 00088 - 000021

レンタル料金	月額	18,000 円
利用者負担	1 割	1,800 円
	2 割	3,600 円
	3 割	5,400 円

商品番号 P1917

移動用リフト

福祉用具貸与
サービスコード
171012

介護予防福祉用具貸与
サービスコード
671012

● UD-320 C・S / C・L

いうら

車いすのまま室内に移動が行える昇降機
直進乗り込み



重量 **75kg** 耐荷重 **150kg**

L字乗り込み



重量 **79kg** 耐荷重 **150kg**

- 全長/145.5cm 全幅/93cm
テーブル内寸/68×114cm
- 昇降範囲: 5.5 ~ 65cm
- 消費電力: 130W

- 全長/126cm 全幅/129cm
テーブル内寸/73.5×114cm
- 昇降範囲: 5.5 ~ 65cm
- 消費電力: 130W

UD320C・S TAIS 00084 - 000093

UD320C・L TAIS 00084 - 000094

レンタル料金	月額	20,000円
利用者負担	1割 2,000円	
	2割	4,000円
	3割	6,000円

レンタル料金	月額	20,000円
利用者負担	1割 2,000円	
	2割	4,000円
	3割	6,000円

※安全性、機能性を備え操作が簡単

商品番号 C1247

商品番号 C1248

● テクノリフター TDK085SS

新光産業

最大 85cm まで昇降可能



耐荷重 **180kg** 重量 **140kg**

- 全長/165cm 全幅126cm
テーブル内寸/115×120cm
- 昇降範囲: 6 ~ 85cm
- 消費電力: 90W

TDK085SS TAIS 00447 - 000019

レンタル料金	月額	34,000円
利用者負担	1割 3,400円	
	2割	6,800円
	3割	10,200円

商品番号 P9100277

● テクノリフター TDK100SS

新光産業

最大 106cm まで昇降可能



耐荷重 **180kg** 重量 **155kg**

- 全長/165cm 全幅121cm
テーブル内寸/115×120cm
- 昇降範囲: 6.5 ~ 106.5cm
- 消費電力: 90W

TDK100SS TAIS 00447 - 000014

レンタル料金	月額	47,600円
利用者負担	1割 4,760円	
	2割	9,520円
	3割	14,280円

商品番号 P9100158

● リーチショートタイプ

モルテン

玄関での段差を解消する据え置き型コンパクトリフト

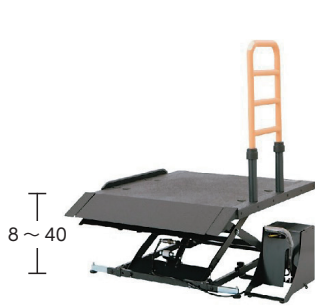

重量 **62kg**

耐荷重 **150kg**

- 寸法
- 全長 110 × 幅 100 / 107 / 114
(3段階調整)
- テーブルサイズ
- 長さ 110 × 幅 76 / 83 / 90
(3段階調整)

MREALT TAIS 00054 - 000170

スモール・ロングタイプ有

レンタル料金	月額	10,000円
利用者負担	1割 1,000円	
	2割	2,000円
	3割	3,000円

商品番号 N9240009

● アルコ 3000型Bタイプ

星光医療器製作所

玄関先などの上がりかまちを安全に昇降するリフトです。



耐荷重 **90kg**

重量 **34kg**

- 座幅/40cm
- 電源/AC100V
- 昇降/42 ~ 82cm

100461 TAIS 00125 - 000012

レンタル料金	月額	12,000円
利用者負担	1割 1,200円	
	2割	2,400円
	3割	3,600円

商品番号 C140

移動用リフト

移動用リフト

福祉用具貸与
サービスコード
171012

介護予防福祉用具貸与
サービスコード
671012

●移乗サポートロボット Hug (ハグ)

FUJI

ベッドから車椅子、車椅子からお手洗いといった座位間の移乗動作や、脱衣場での立位保持をサポート

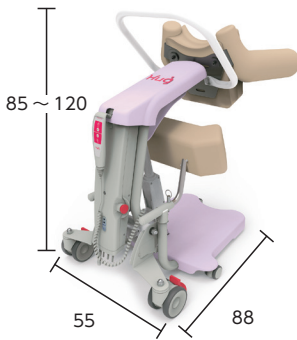

重量 **30kg**
耐荷重 **100kg**

- 定格電圧：DC24V
- 充電時間：8時間
- 最大使用回数：100回

L1-01 (H) TAIS 01666 - 000004

レンタル料金	月額	25,000円
利用者負担		1割 2,500円
	2割	5,000円
	3割	7,500円

商品番号 P9100439

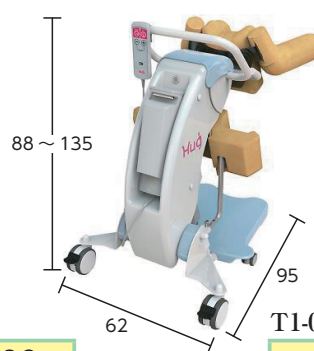

重量 **35kg**
耐荷重 **100kg**

- 定格電圧：DC24V
- 充電時間：8時間
- 最大使用回数：100回

T1-02 (H) TAIS 01666 - 000005

レンタル料金	月額	30,000円
利用者負担		1割 3,000円
	2割	6,000円
	3割	9,000円

商品番号 P9100440

●つるべーBセット

モリトー

ベッドからの移乗にアームが360度回転するため、広い範囲で使用できます。



重量 **56.4kg**

耐荷重 **100kg**

- 支柱高さ 155 × アーム最上端高さ 205cm
- 電源 / AC100V

TAIS 00229 - 000005

レンタル料金	月額	18,000円
利用者負担		1割 1,800円
	2割	3,600円
	3割	5,400円

商品番号 M1163

●つるべーF2Rセット

モリトー

脱衣室から浴室へ…トイレでも使用できます。



耐荷重 **100kg**

- 支柱高さ 185 ~ 240cm
- 電源 / AC100V

TAIS 00229 - 000016

レンタル料金	月額	35,000円
利用者負担		1割 3,500円
	2割	7,000円
	3割	10,500円

商品番号 M1132

●エレベオ

パラマウントベッド

やさしくリフト移乗が行えます。



重量 **78kg**

耐荷重 **100kg**

- 寸法全長 216 × 全幅 162cm 全高 210cm
- 電源 / AC100W

KQ-788L TAIS 00170 - 001544

レンタル料金	月額	18,000円
利用者負担		1割 1,800円
	2割	3,600円
	3割	5,400円

商品番号 P9100403

●床走行リフト

パラマウントベッド

ご本人様介護する方に負担の少ない移乗ができます。

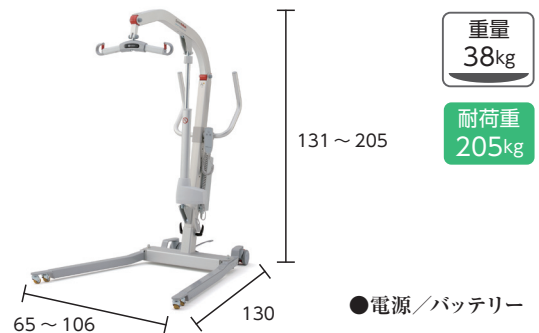

重量 **38kg**

耐荷重 **205kg**

- 電源 / バッテリー

KQ-781 TAIS 00170 - 000695

レンタル料金	月額	15,000円
利用者負担		1割 1,500円
	2割	3,000円
	3割	4,500円

商品番号 P1175

移動用リフト

福祉用具貸与
サービスコード
171012

介護予防福祉用具貸与
サービスコード
671012

可搬型階段昇降機



安全ブレーキを装置



このような階段で利用できます

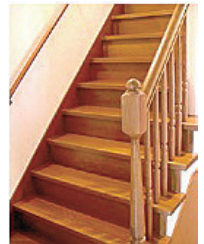
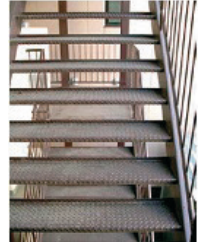
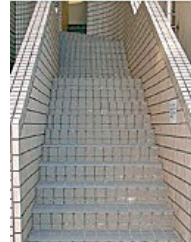

※ご利用頂く際は一定の条件を満たして頂く必要があります。
使用が難しいと判断させて頂いた場合は、お貸しできない場合がございます。

●スカラモービル S35 車いす仕様 (移動用リフト)

アルバジャパン

車いすに乗ったまま階段昇降ができます。

耐荷重 140kg
重量 25kg



1回の充電で乗車する方 70kg で約 250 段あがることができます。
SM-S35AC22 TAIS 00156 - 000070

- 昇降可能段差/高さ 21 以内・奥行 12cm 以上
- 電源/バッテリー

レンタル料金	月額	67,600 円
利用者負担	1割	6,760 円
	2割	13,520 円
	3割	20,280 円

商品番号 A9220008

ご利用の際は保護帽を被って頂きます。

●スカラモービル S36 コンビ仕様 (移動用リフト)

アルバジャパン

狭い階段や狭い踊り場でも使用できるコンパクト仕様

1回の充電で乗車する方 70kg で約 250 段あがることができます。

耐荷重 140kg
重量 37.5kg



ご利用の際は保護帽を被って頂きます。

- シート幅/幅 35 × 奥行 45cm
- 昇降可能段差/20cm 以内
- シート高さ/前 47・後 45cm
- 電源/バッテリー

SM-S36 TAIS 00156 - 000038

レンタル料金	月額	61,700 円
利用者負担	1割	6,170 円
	2割	12,340 円
	3割	18,510 円

商品番号 A9220001

移動用リフト

自動排泄処理装置

福祉用具貸与 サービスコード	171013
-------------------	--------

介護予防福祉用具貸与 サービスコード	671013
-----------------------	--------

●自動採尿器 スカットクリーン

パラマウントベッド

レシーバーをあてがい排尿すると自動的に尿を吸引します



- 容量 / 3リットル
- ホースの長さ / 2m

男性用レシーバー 17,600円(税込)
女性用レシーバー 20,900円(税込)

※レシーバーは介護保険の購入対象商品

KW-65H TAIS 00170-000707

レンタル料金	月額 10,400円
利用者負担	1割 1,040円
	2割 2,080円
	3割 3,120円

商品番号 P1080

徘徊感知器

福祉用具貸与 サービスコード	171011
-------------------	--------

介護予防福祉用具貸与 サービスコード	671011
-----------------------	--------

●家族コール 3A・ポータブル

床に足を置くと知らせます



通達距離：約 100m

●センサーサイズ：100 × 50 × 0.3cm
HKPT-3A TAIS 00318-000184

●家族コール 3B・ポータブル

ベッドから起き上がると知らせます



通達距離：約 100m

●センサーサイズ：80 × 25 × 0.6cm
HKPT-3B TAIS 00318-000185

●家族コール 3C・ポータブル

照射範囲内に入ると知らせます

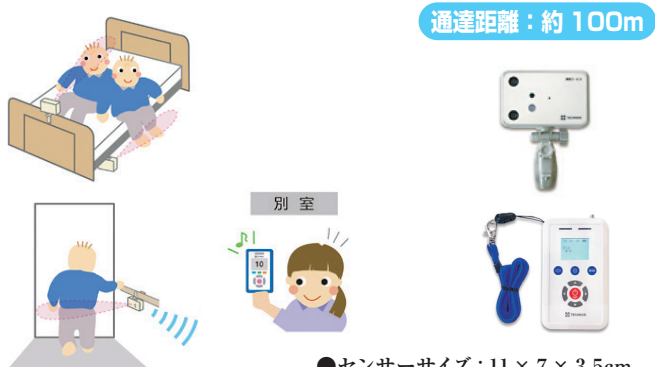

通達距離：約 100m

●センサーサイズ：11 × 7 × 3.5cm
HKPT-3C TAIS 00318-000186

●家族コール 3D・ポータブル

ドアを開けると知らせます

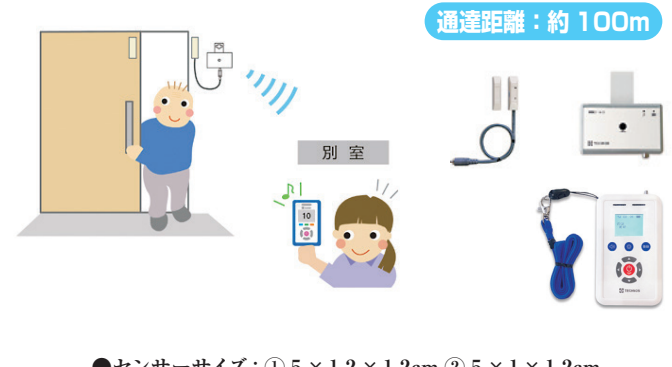

通達距離：約 100m

●センサーサイズ：① 5 × 1.2 × 1.2cm ② 5 × 1 × 1.2cm
HKPT-3D TAIS 00318-000187

レンタル料金	月額 6,000円	負担額1割	600円	2割	1,200円	3割	1,800円
--------	-----------	-------	------	----	--------	----	--------

商品番号 P9100429・P9100462・P9100451・P9100463

介護保険対象外レンタル

●自己負担レンタル

介護保険を利用してレンタルが出来ない方



車いす 自走・介助式

レンタル料金	月額	2,000円
搬入・搬出費		1,000円

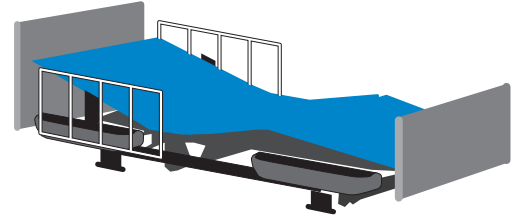

専用マットレスサイドレール(2本)付

3モーターベッド

レンタル料金	月額	2,500円
搬入・搬出費		5,000円

2モーターベッド

レンタル料金	月額	2,000円
搬入・搬出費		5,000円

料金は月単位の計算とさせていただきます

●軽度者向け車いす・ベッド

要支援1、2 要介護1と認定され
ケアマネージャー様と契約されている方限定



自走式・介助式

レンタル料金	月額	500円
--------	----	------

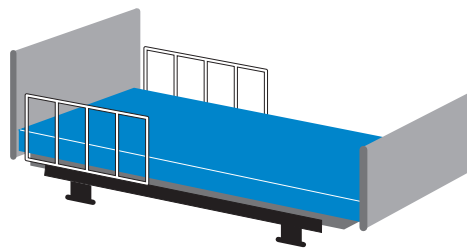

専用マットレスサイドレール(2本)付

新楽匠シリーズ

3モーター

レンタル料金	月額	1,150円
--------	----	--------

商品番号 C1337・C1336

2モーター

レンタル料金	月額	950円
--------	----	------

商品番号 C2014

楽匠Sシリーズ

3モーター

レンタル料金	月額	1,250円
--------	----	--------

商品番号 C2035・C2036

2モーター

レンタル料金	月額	1,050円
--------	----	--------

商品番号 C2033・C2034

アウラ1モーター

レンタル料金	月額	900円
--------	----	------

商品番号 C2197

料金は月単位の計算とさせていただきます

介護保険対象外レンタル

●軽度者向け床ずれ防止マットレス

要支援1、2 要介護1と認定されケアマネージャー様と契約されている方限定

静止型マットレス

エアーマットレス

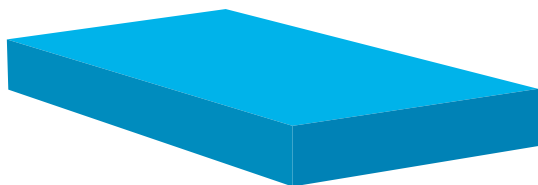
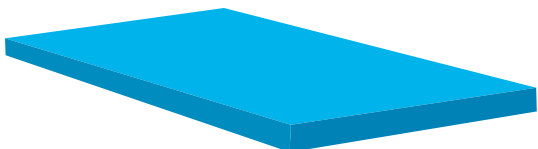

*当社指定商品

レンタル料金	月額	1,000円
--------	----	--------

料金は月単位の計算とさせていただきます

●MG-4SP

キャスター付のスタンダードタイプ

●IV スタンド

利用者様にも看護する方にも使いやすい



135～200
無段階

重量
6kg

レンタル料金	月額	1,000円
--------	----	--------

商品番号 C1070



約128.7
～約196.2
無段階

重量
4.3kg

レンタル料金	月額	1,500円
--------	----	--------

商品番号 C1074

料金は月単位の計算とさせていただきます

●セパ-II吸引吸入器

●ミニックS-II吸引器



レンタル料金	月額	5,500円
--------	----	--------

商品番号 L/F9300014



レンタル料金	月額	4,500円
--------	----	--------

商品番号 L/F9300042

購入品	税込価格となります
吸引ボトル	5,940円
吸引チューブ	1,320円
ネブライザーキット	3,080円
ネブライザーマスク	418円
ポリ蛇管	220円
*カテーテル 1本付	

料金は月単位の計算とさせていただきます

イベント用品 **無料貸出** ○綿菓子機 ○かき氷機

介護 福祉車両 レンタカーあります



トヨタ ノア	ホンダ N-BOX	ダイハツ アトレー
24 時間 9,000 円		24 時間 7,000 円
10 時間 7,000 円		10 時間 5,000 円
6 時間 6,000 円		6 時間 4,000 円
延長 1 時間ごと 1,000 円		延長 1 時間ごと 900 円

当社福祉用具レンタルされている方料金半額

- 全車 保険、カーナビ、ETC、ドライブレコーダー付き。
- 車いすに乗ったまま乗り降り可能なスロープタイプ。
- 車いすが必要な方は、同時に車いすのレンタルも可能です。(無料)
- 福祉車両初心者の方でも安心してご利用ください。
- 外出、お出かけの際にも安心してご利用いただけます。

ふりこめさぎ みはりたい
振込め詐欺見張隊
しん い い な
新 117



**振込め詐欺見張隊
メディア紹介多数!**

振込詐欺急増につき、弊社ご利用のお客様に
月額 / 100 円でレンタル致します

ご利用いただいたお客様のお声



以前は迷惑電話（ソーラーパネルの販売や投資話・過去に購入した通販商品の営業など）がたくさんありましたが、設置後まったく来なくなりました。最近身近に振込め詐欺の被害にあわれた人がいるので紹介した。

女性

振込め詐欺見張隊のおかげで、私の家は物売りなどの電話が激減いたしました。

男性



日中、高齢の母が一人で生活しているので、この装置のおかげで安心しています。録音した音声を再生し、母が電話でしっかり応答しているのを聞きホッとしています。

男性

チャフルキョウエイ 取り扱い用具一覧

▶車いす (171001) (671001)

AR-101
AR-200B
AR-201B
AR-300
AR-500
AR-901自走
AR-901介助
AR-201BT
エアリアル自走
エアリアル介助
エアリアル多機能自走
エアリアル多機能介助
SA-100
SA-110
SA-200
カワムラ自走
カワムラ介助
エアライト自走
エアライト介助
オアシスリクラ自走
オアシスリクラ介助
オアシスポジティブ自走
オアシスポジティブ介助
ネクストコア自走
ネクストコア介助
ネクストコアマルチ自走
ネクストコアマルチ介助
ネクストコアワイド自走
ネクストコアワイド介助
ネクストコア・くるり
ウェイビートル
ウェイビートルプラス
SKT-6
カルティマチルト&リクライニング
マイチルトコンパクト3D
マイチルトコンパクト3Dミニ
マイチルトコンパクト3Dグラン
マイチルトコンパクトII
Gra-Fit
ウルトラモジュール NA-U7
セミリクライニングRJ-250
フルリクライニングRJ-370B
フルリクライニングRR-60B
エスコート
KPF
JW-アクティブ
タウニージョイX
セニアカー
WHILL
WHILL CK2
遊歩パートナー
遊歩フレンド
遊歩スマイル
遊歩スマイルα
遊歩スキップ
遊歩スキップα
遊歩フジ
ミライトウイング
アシストホイール

▶車いす付属品 (171002) (671002)

ロホクッション
シーボス、シーボスエレフ
アクションパッド
デュオジェルクッション
メディマット車いす用
アルファブラクッション
アウルREHAレギュラー

アウルサポートセット
FCフィット
FC-2
ピタシート・クッション
マイバディエージャーヘッド
車いすテーブル
ボンベ架
スカラモビルS35

▶特殊寝台 (171003) (671003)

楽匠プラス3・2モーション
楽匠Z3・2モーション
楽匠ウイング3・2モーション
Q-AURA ONE3・2モーション
Q-AURA らくらくモーション
Q-AURA 2モーター
楽匠Sらくらくモーション
楽匠S2モーター
楽匠らくらくモーション
楽匠3・2モーター
アウラ1モーター
フランスベッド
リライフネクスト
リライフネクストSE

▶特殊寝台付属品 (171004) (671004)

サイドレール
介助バー
サイドグリップ
オーバーテーブル
サイドテーブル
オーバーベッドテーブル
リハビリテーブル
キャスト
端座位保持テーブル
イージーグライド
イージーモーション
プレグラーマットレス
クレーターマットレス
エバーフィットマットレス
ストレッチフィットII
ソフィア
テルサ
パラフィット
アルファブラすくっとRe
フレシキベルト
リターンベルト
ターンテーブルハードS
延長フレーム

▶床ずれ防止用具 (171005) (671005)

コンフォケアマットレス
アクアフロート
ストレッチグライドII
ストレッチグライド
メディマット
アルファブラF
アルファブラFII
アルファブラL
パラフロートマットレス
ここちあ
ここちあ結起
ここちあ利楽
ここちあ利楽Flow
ステージア
エアマスターネクサスR
ビッグセルインフィニティ
ビッグセルアイズ
オスカー
スコوپライト

▶体位変換器 (171006) (671006)

ラゲーナ
アスディス
バナナターン
トレイジースライドシート
ウェルピークッション
リーパッドプラス

▶手すり (171007) (671007)

たちあっぷ
BSモア
たちあっぷII
あがりかまち用たちあっぷ
たちあっぷ540
アットグリップ
スムーディ
ルーツアウトドアロングタイプ
ルーツモールタイプ
バディーI
ベストポジションニングバー
平行棒ささえ愛
ロハテス
簡易平行棒BP-2
ポータブルトイレフレームささえ
洋式トイレフレーム
洋式トイレフレーム肘上げ
水まわりにもってこい60/90
楽起ワイド縦型
ツインディ

▶スロープ (171008) (671008)

ダイヤスロープ
スマートスロープ
ダンススロープエア-2
ケアスロープ
Lスロープ FK
アルミスロープ
スライドスロープ
アルミ1枚板

▶歩行器 (171009) (671009)

NOPPO
コンパル
ハッピーミニ
ハッピーII
ハッピーミニトール
ハッピーIIトール
ハッピーII NB抑速ブレーキ
ハンディーウォーク
ジェミノ
SALJOL
シンフォニー SP
シンフォニーバスケット
シンフォニー SPスリム
レッツゴー
テイクブリトル
テイクブリトルスリム
テイクブリトルF
テイクブリトルワゴン
テイクブリトルホーム
アイルウォークα
ナウワイド
リトルターン
ラビット
アルコー 1S-X型
アルコー 1S型
固定式歩行器
交互式歩行器
2段式歩行器

キャスト式歩行器
Mgウォーカー
MgウォーカーII
ミニフィット
ミニフレームウォーカー
スリムフレームウォーカー
立ち上がりフレームウォーカー
シトレア・シトレアワイド
シトレアR・シトレアワイドR
スムーディ室内用
スムーディ買物用
ロボットアシストウォーカー
Rec01
アルコー SK型
アルコー SK型ミニ

▶歩行補助杖 (171010) (671010)

楽スマスリーベース
かるがも4ポイントステッキ
テトラケイン
テトラケインα
スリム四点杖
Mgクラッチ
松葉杖
バランスウォーカー
テイク四点杖
四点杖可動式オン・オフさん

▶徘徊探知機 (171011) (671011)

家族コール3・A型
家族コール3・B型
家族コール3・C型
家族コール3・D型
ITSUMO DOORII

▶移動用リフト (171012) (671012)

アルコー 3000型Bタイプ
アシスタント座いす
リターン
床走行リフト
つるべ F2Rセット
つるべ Bセット
バスリフト
UD-310
UD-320
テクノリフター
エレベオ
Hug
チェアリフト
リフトアップチェア
独立宣言リクライニング
独立宣言エコライトDSE
独立宣言ツイストDSTR
昇降座いす ライズターンKD-650
リーチ
スカラモビルS36

▶自動排泄処理装置 (171013) (671013)

スカットクリーン

住宅改修例

●手すりの取付け



施工前

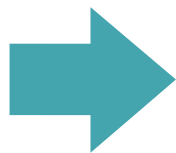

施工後

●段差の解消（踏み台設置）



施工前

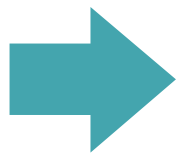

施工後

●床材の変更



施工前

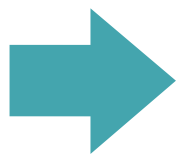

施工後

●扉の取替え



施工前

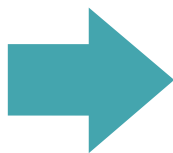

施工後

●便器の取替え



施工前

和式→洋式
への取替え



施工後

住宅改修例

介護保険をご利用できる住宅改修工事

**ご利用限度額は
20万円** (税込み)

1. **手すりの取付け**
廊下、トイレ、浴室、玄関、玄関から道路までの通路等に転倒防止もしくは移動または移動動作に用いることを目的として手すりを設置する。
2. **段差の解消**
敷居を低くする工事、スロープを設置する工事、浴室の床のかさ上げ等。(取付けが条件のため、取付けを行わない場合は対象外となります)
3. **床材の変更 (滑り防止、移動の円滑化等)**
畳敷きからフローリングへの変更等。
4. **引き戸等への扉の取替え**
開き戸を折れ戸、アコーディオンカーテン等への扉全体の取替え等。
5. **便器の取替え**
和式便器を洋式便器に取替え (すでに洋式便器の場合は対象外となります)
6. **その他**
1～5の住宅改修に付帯して必要となる住宅改修。

チャフルキョウエイ配送センター

メンテナンス工程



回収された用具の一時消毒します。

1

各エリアから引き上げられた用具は一時保管場所へ降ろされます。



オゾン水にて高温高圧洗浄し除菌と消臭を行います。

2



マットレスの裏表を自動回転して洗浄します。



修理・点検・整備を実施します。

3

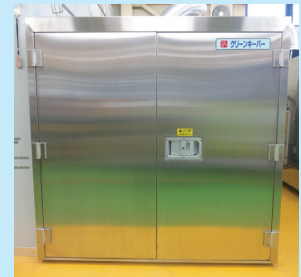

高温加熱システムに強力に除菌・乾燥させます。抗菌剤の自動噴霧し抗菌効果を保持させます。

4

オゾン消毒室にてオゾン消毒を行います。



5



消毒が終了した用具は、仕上げ拭きしビニール梱包し保管します。

住所 千葉県山武郡九十九里町西野 1324-211

TEL 0475-76-0577 FAX0475-76-0711

メンテナンス機器紹介

アルコール消毒器 AS-503

炭酸ガスを使用して安全にアルコールを噴霧します。車両の消毒等に使用します。



オゾン脱臭除菌機 DH-5D

回収された用具の一時消毒に使用します。悪臭や細菌をスピーディーに除去します。



電気式オゾン水・高温水高圧洗浄機 OE-three

高圧高温水洗浄により汚れを落とし、オゾン水洗浄により除菌と消臭を行います。



マットレス消毒・乾燥機 クリーンキーパー

加熱蒸気システム及び高温加熱システムにより強力的に除菌・乾燥します。また、抗菌剤自動噴霧システムを併用することにより、長期間抗菌効果を保持します。

マットレス洗浄・脱水機 2機

マットレスの表裏を自動反転して洗浄します。上面から高圧温水で噴射し内部までしっかり洗浄、臭いを除去します。



オゾン除菌・脱臭装置 剛腕 GWD-1000TR2

メンテナンスを完了した用具を消毒します。消毒管理システムによりオゾン濃度をデータ管理し、安全性を向上させます。



納品から消毒・メンテナンス・保管まで安心の自社工場！
急な納品やトラブル等、即対応いたします。

公的介護保険について

公的介護保険サービスを利用するには

1

本人または家族が市町村（保険者）に申請



2

訪問調査・医師の意見書

コンピューターによる判定



3

要介護認定



介護認定審査会

- 特記事項
例) 個人の特徴・性格・生活習慣など
- かかりつけ医師の意見書

4

認定

4

非該当

最も軽い「要支援1」から最も重い「要介護5」までの7段階に分類されています。

要支援1	要支援2	要介護1	要介護2	要介護3	要介護4	要介護5
限度額	限度額	限度額	限度額	限度額	限度額	限度額
5万0,320円	10万5,310円	16万7,650円	19万7,050円	27万0,480円	30万9,380円	36万2,170円

※上記の金額は、訪問通所及び短期入所サービスの支給限度基準額の1カ月あたりのめやすです。

自立

自立に認定。介護保険のサービスは受けられません。

5

介護サービス計画（ケアプラン）作成

本人の希望を尊重して介護支援専門員（ケアマネジャー）がサービスの利用計画を作成します。
〈利用者本人がサービスの利用計画を作成することもできます〉

6

施設に入所する

- 介護老人福祉施設（特別養護老人ホーム）
 - 介護老人保健施設（老人保健施設）
 - 介護療養型医療施設
- ※要介護3～介護5と認定された方が入所対象となります。



6

在宅サービスを受ける

- 福祉用具貸与
- 福祉用具購入費等の支給
- 住宅改修費等の支給
- 家庭への訪問が受けられます。
訪問入浴介護・訪問介護・訪問看護・訪問リハビリテーション・居宅療養管理指導
- 日帰りで施設に通えます。
通所介護・通所リハビリテーション
- 施設に短期入所できます。
短期入所生活介護（ショートステイ）
短期入所療養介護（医療型ショートステイ）



個人情報保護に関する 基本方針

株式会社チャフルキョウエイは、
個人情報保護に関する法律（平成15年5月30日法律第57号）
その他の関係法令に基づき、お客様の個人情報を、
下記の利用目的の達成に必要な以外は使用いたしません。

利用者の皆様の人権を尊重し、福祉用具販売・レンタル・住宅改修相談事業を通じて皆様の暮らしをサポートしていくことで、社会的貢献に努めていくという基本方針の下社員全員で個人情報保護に取り組んでまいります。

- 1 個人情報の収集・利用・委託を行う場合、事前にその目的や範囲を公表し、お客様の同意のもとで行います。
- 2 個人情報に関する紛失・破壊・改ざん・漏洩等に対し、適切な防止策を講じます。
- 3 個人情報の取り扱いに関し責任者を配置し、適正な管理運営を行うとともに、お客様の個人情報に関する訂正・更新・その他お問い合わせなどに関して適切に対応致します。
- 4 全社員が個人情報の保護の重要性を認識し、その管理及び取り扱いを適切に行えるよう、個人情報の保護に関する教育・啓発に努めてまいります。
- 5 個人情報保護に関する法令及びその他の規範を遵守致します。
- 6 提供した具体的なサービスの内容等を記録するとともに、利用者からの申し出があった場合には、文章の交付その他適切な方法により、その情報をその利用者に対して、提供致します。

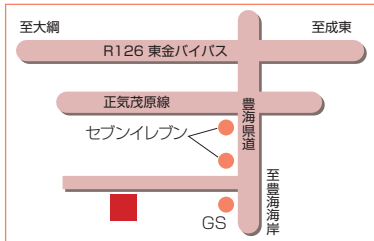

介護保険福祉用具指定事業所 NO.1275900015
 本店 〒283-0116 千葉県山武郡九十九里町西野 1595-1
 TEL 0475-76-6969 FAX 0475-76-7377
フリーダイヤル 0120-575750

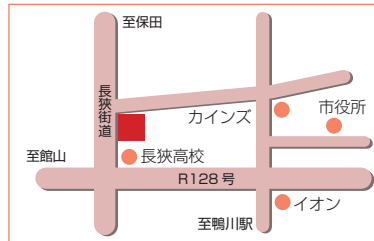

介護保険福祉用具指定事業所 NO.1272800390
 鴨川店 〒296-0034 千葉県鴨川市滑谷 65-1
 TEL 04-7098-2160 FAX 04-7098-2303
フリーダイヤル 0120-500072

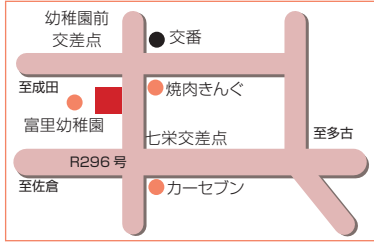

介護保険福祉用具指定事業所 NO.1274000411
 富里店 〒286-0221 千葉県富里市七栄 639-98
 TEL 0476-36-8676 FAX 0476-36-8677
フリーダイヤル 0120-308676

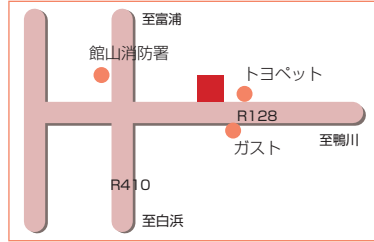

介護保険福祉用具指定事業所 NO.1271001149
 館山店 〒294-0037 千葉県館山市長須賀 447-6
 TEL 0470-29-5556 FAX 0470-29-5557
フリーダイヤル 0120-111653

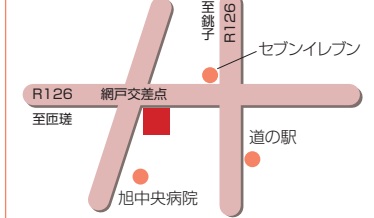

介護保険福祉用具指定事業所 NO.1272000835
 旭店 〒289-2511 千葉県旭市イ 171-1
 TEL 0479-85-7738 FAX 0479-85-7739
フリーダイヤル 0120-803603

杖の置き場に困ったことはありませんか？

たってる君 1本杖でも自立する 自在脚座で歩行もらくらく
 排水溝の蓋の穴にもはまらないので安心、安全
 腰を曲げて杖を拾うことはない

色は好みに応じて2色

簡単高さ調整 自在脚座

ショッピング、洗面時、診察時、会計時、トイレ...etc.

●たってる君 (株)チヤフルキョウエイ
 定価 9,870 円(税込) **4,000円**



福祉用具専門相談員 全社員 46 名取得
 福祉住環境コーディネーター 2 級 営業 18 名取得

チヤフルキョウエイ

- 福祉用具 レンタル・販売
- 介護用品
- 福祉車両レンタル
- 住宅改修
- 福祉用具の消毒

即日対応致します。
 URL: <https://www.chiyafurukyo-e.com>
 アドレス: chiaful@mrg.biglobe.ne.jp